

# MaisonBoisChalet



**Professionnels du bois depuis plus de 35 ans  
à votre service.**

**Découvrez plus de 600 modèles...  
...et toutes nos solutions de montage !**

## **CATALOGUE HÉBERGEMENTS INSOLITES**

**Chalet, kota, Pavillon, Tonneau, Barrel, Tunnel,  
Pod Douche et Toilettes d'extérieur.**

**GAMME 2025**

**Toutes les annexes sont livrées avec la couleur d'origine (non colorées),  
sauf celles livrées avec l'option : traitement déjà appliqué.**



## Osez changer la destination de votre annexe :

un chalet devient un gîte pour vous, vos amis, vos locataires,  
un bureau personnel, pour le télétravail, le paramédical ou pour le bien-être...  
un studio pour la musique, la peinture, la sculpture ou encore un atelier...

**Donnez-lui la vie que vous souhaitez !**



De l'abri à outils, en passant par l'hébergement, l'abri de jardin, le chalet barbecue, le tunnel, le pod, le tonneau, le barrel, le kota, le pavillon, le gazebo, le tonneau, la barrique, le garage, le carport, le kiosque, l'échoppe au chalet de jardin, sans oublier la box transportable pour motos, vélos ou autres rangements...

**vous trouverez dans nos catalogues, l'annexe qui vous convient !**



Découvrez nos modèles et n'hésitez pas à nous contacter pour tout renseignement, demande de devis, commande et connaître nos promotions spéciales en cours !



### Découvrez tous nos autres modèles :

Les **CLASSIQUES** : Abris, Annexes de jardin, Garages, Carports, Tonnelles, Chalets...

dans nos catalogues : **BIANCASA et GRANDCASA.**

Et notre **BOX** pour les motos, vélos, tondeuses ou autres rangements **dans une surface < à 5 m<sup>2</sup> transportable.**

Les Kotas, Chalets, Pavillons : Barbecue-Gril, Douche et Toilettes extérieures dans le catalogue **BARBECUES INSOLITES.**

Les Kotas, Chalets, Pods, Tunnels, Barrels, Tonneaux, Douche et Toilettes extérieures dans ce catalogue **HÉBERGEMENTS INSOLITES.**

Nos **CARPORTS / ABRIS / AUVENTS** pour voitures, fourgons, camping-car, terrasses : solides, robustes et de qualité extrême.

## ASR S.A.S.

Siège social : 1053 route de Puylaurens - 81570 Sémalens - France - Tél. : **06.08.30.91.59.**

**EXPOSITION** : 135 route de Bernazobre - N. 126 - 81580 Cambounet-sur-Le-Sor

E-mails : [maisonboischalet@aol.fr](mailto:maisonboischalet@aol.fr) – Sites web : [www.maisonboischalet.com](http://www.maisonboischalet.com) et [www.monteurchalet.com](http://www.monteurchalet.com)

SIRET : 812 296 747 00015 - APE : 4673 A - 812 296 747 RCS CASTRES - TVA INTRACOMMUNAUTAIRE : FR 90 812296747

## INFORMATIONS :

Nos annexes sont en Pin Nordique ou en Épicéa Nordique, issus de forêts gérées et exploitées de façon durable et raisonnée (Label PEFC et/ou FSC).

Les Insolites bénéficient en plus de la certification ISO.

Sur demande, nous proposons en option :

la dalle bois isolée ou pas et un renfort de charpente, isolé ou pas. **Sur demande, vous trouverez dans votre devis : les tarifs et spécificité de chaque modèle.**



### Nous vous apportons toutes les solutions de montage de votre kit :

assistance technique au montage (un professionnel du montage travaille avec vous, montage hors d'eau hors d'air (sans les finitions) ou complet du kit que nous vous livrons.

Stéphane Renaud a plus de 35 ans d'expérience à son compte dans le montage de kits allant de 4 m<sup>2</sup> à plus de 4000 m<sup>2</sup>, plus de 700 structures habitables montées.

Les garanties sont la responsabilité civile professionnelle pour toutes nos solutions et la décennale (10 ans pour un montage complet ou hors d'eau, hors d'air) (*se reporter aux détails sur le devis*).

Vous pouvez donc être vraiment confiant !

Visitez son site web : [www.monteurchalet.com](http://www.monteurchalet.com)

### Vous trouverez les tarifs de chaque modèle dans les documents annexes sur demande.

Les prix s'entendent TTC avec menuiseries. Ne sont pas inclus entre autres : les fondations, isolants et couverture sauf si précisés, montage, livraison (sous 6 à 12 semaines) et tout ce qui n'est pas spécifiquement indiqué dans le descriptif de chaque modèle (V.R.D., électricité, plomberie..).

Les garanties sont pour la fabrication de 2 ans pour les kits Insolites et tous nos accessoires : (feutre bitumé, shingle, bac acier, poêle, cheminée, barbecue, portes et fenêtres...). En cas de montage avec ou sans fourniture, la durée de garantie est la même que pour l'élément monté (maximum 10 ans). Pour l'assistance technique au montage : uniquement responsabilité civile professionnelle. Même dans le cas de livraison de produit(s) de traitement par ASR et/ou d'application de traitement, aucune garantie n'y est associée.



**N'oubliez pas de vous informer auprès de votre mairie pour connaître les règles d'urbanisme à respecter :** déposer ou pas une déclaration préalable de travaux ou un permis de construire. En général, (hors zone protégée) il faut : aucune déclaration en-dessous de 5 m<sup>2</sup>, une déclaration préalable de travaux dès la 1ère construction entre 5 et 19.99 m<sup>2</sup> et un permis de construire dès 20 m<sup>2</sup>. Enfin, sachez que dans le cas du permis de construire, il faut respecter dès 50 m<sup>2</sup> : la Réglementation Environnementale RE 2020 si la destination du bien est d'y vivre (pour exemple, il est demandé s'il y aura la présence d'un appareil de chauffage). En l'état, nos kits « Jardin » ne répondent pas à la RE 2020. Il vous faudra entre autres, les isoler en complément. ASR S.A.S. ne gère pas la conformité à la RE 2020 et n'en est en aucun cas responsable pour ses kits Jardin. Si vous souhaitez un kit respectant la RE 2020 : nous pouvons vous le fournir en ajustant si possible votre kit et toujours en « sur-mesure ».



**Nous vous accueillons avec plaisir à notre showroom :**  
**N 126 - 81580 Cambounet-Sur-Le-Sor (en face des Ets Bardou).**

du mercredi au vendredi de 15h à 19h,  
 le samedi de 15h à 18h.  
 (veille de fête ou de congés : fermeture à 18h. Jours fériés : fermé)

**ou sur rendez-vous.**

**N'hésitez pas à nous appeler avant de venir afin de vous assurer de notre présence.**

**Bon choix et à bientôt !**

# VIVONS BIEN, VIVONS BOIS !



# MaisonBoisChalet



HÉBERGEMENTS : PODS / TUNNELS - TONNEAUX - DÉLICE

KOTA / CHALETS

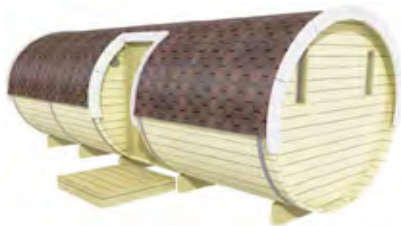

**TONNEAU:** 2.4 x 4 m; 2.2x3.3 m; 2.2x4.4 m;

**TONNEAU CONVIVIAL:** 2.2x4.4 m;

**TONNEAU COUPÉ:** 3x4.8 m;

**TUNNEL:** 2.4x2.4 m; 2.4x3 m; 2.4x3.5 m; 2.4x4 m; 2.4x4.8 m; 2.4x5.9; 3.2x4.8 m; 3.2x5.9 m;

**TUNNEL ISOLÉ:** 2.4x4.8 m; 3.2x4.8 m; 3.2x5.9 m;

**HÉBERGEMENT DÉLICE:** 2.2x4.4 m.

Fabriqué en épicéa isolé ou pas ou Thermowood;

Toit recouvert de shingle (coloris au choix);

Diverses configurations : avec ou sans terrasse, 1, 2 ou 3 pièces;

Pour 2 à 6 personnes;

Porte avec serrure et fenêtres en double vitrage;

Toit recouvert de shingle (coloris au choix);

Livré pré-assemblé ou en kit avec des instructions d'assemblage détaillées.

**CHALET:** 9.2 m<sup>2</sup>; 14.9 m<sup>2</sup>; 16.5 m<sup>2</sup>; 25 m<sup>2</sup>;

**CHALET avec 1 ou 2 ou 3 Extension(s):** 9.2, 16.5, 25 m<sup>2</sup>;

**DOUBLE ou TRIPLE CHALETS:** 9.2 + 9.2 m<sup>2</sup>; 16.5 + 16.5 m<sup>2</sup>; 25 + 25 m<sup>2</sup>

Fabriqué en épicéa, avec sol ou toit isolé ou pas;

Diverses configurations : 1 à 6 pièces, avec ou sans extension,

Pour 2 à 35 personnes;

Porte avec serrure et fenêtres en double vitrage;

Toit recouvert de shingle (coloris au choix);

Livré en kit avec des instructions d'assemblage détaillées.

HÉBERGEMENTS : PAVILLONS

AUTRES PRODUITS



DOUCHE

TOILETTES SÈCHES

**PAVILLON:** 9.2 m<sup>2</sup>; Gazebo 9.9 m<sup>2</sup>;

10 m<sup>2</sup>; 10 m<sup>2</sup> Soleil; 14.9 m<sup>2</sup>; 16.5 m<sup>2</sup>.

Fabriqué en épicéa;

Pour 8 à 15 personnes;

Porte double avec serrure;

Fenêtres à double vitrage;

Ni porte, ni fenêtre pour le Gazebo ouvert 9.9 m<sup>2</sup>;

Toit recouvert de shingle (coloris au choix);

Livré en kit avec des instructions d'assemblage détaillées.

Fabriqué en épicéa nordique

Toit recouvert de shingle (coloris au choix);

Livré pré-assemblé ou en kit;

avec des instructions d'assemblage détaillées.

**Demandez-nous les options disponibles...**





## SOMMAIRE :

Tout n'est pas indiqué dans ce catalogue. Demandez-nous les options disponibles...

### HÉBERGEMENTS 9

#### TONNEAUX, AUTRES ET TUNNELS PODS 11

Tonneaux  
 Tonneau convivial  
 Tonneau 3 pièces avec entrée latérale  
 Tonneau coupé  
 Autres Tonneaux  
 Hébergement Délice  
 Tunnels : 1 et 2 pièces avec ou sans terrasse  
 Tunnels : 1 et 2 pièces isolés  
 Tunnel avec entrée centrale  
 Tunnel 3 pièces isolé ou pas

[Options pour Tonneaux ou Tunnels](#)

#### CHALETS KOTA 23

Chalets  
 Chalets avec 1 ou 2 extensions  
 Double Chalets  
 Photos d'intérieur de chalets

[Options pour Chalets](#)

#### PAVILLONS HÉBERGEMENTS 36

Pavillons 10 et Soleil 10 et Grands vitrages 10 m<sup>2</sup>  
 Pavillon 9.2 m<sup>2</sup>  
 Pavillon 14.9 m<sup>2</sup>  
 Pavillon 16.5 m<sup>2</sup>  
 Gazebo 9.9 m<sup>2</sup> pavillon ouvert vide

#### AUTRES PRODUITS 39

Douche extérieure  
 Toilettes sèches

Possibilité d'être livré avec 1 ou 2 couleurs REMMERS côté extérieur déjà appliquée(s) : voir page 7 et 8.



## LÉGENDES :

### DIMENSIONS

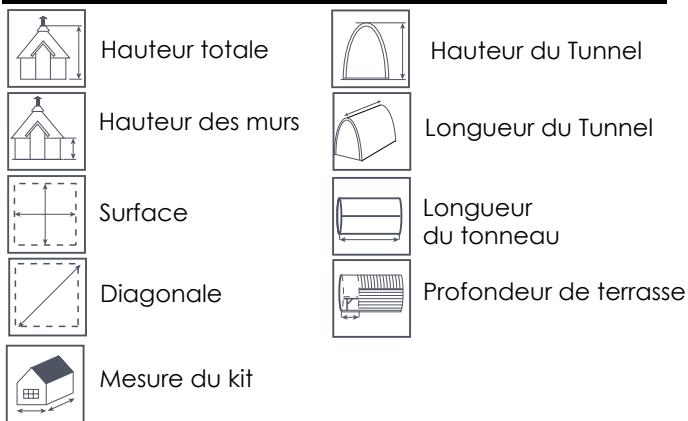

### AUTRES

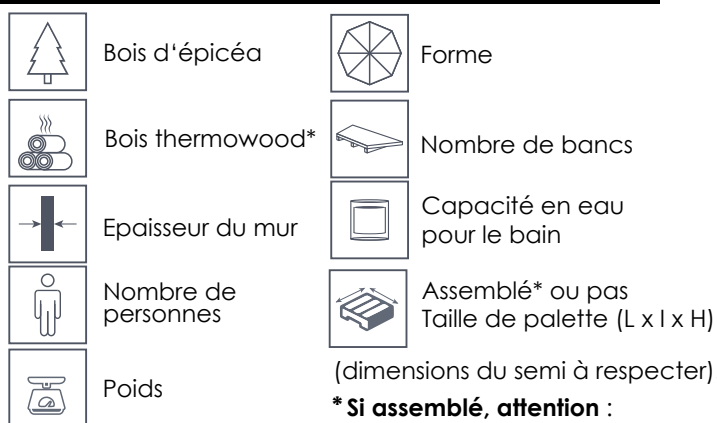

(dimensions du semi à respecter).

**\* Si assemblé, attention :**

l'assemblage du kit n'est pas complet  
entre autres :

les finitions ne sont pas montées.

### PORTES ET FENÊTRES



## TRAITEMENT THERMOWOOD®\* Possible suivant les modèles :

\*ThermoWood® est une technologie de thermo chauffage développée en Finlande qui est 100% écologique. C'est un procédé dont le cycle varie entre 48 et 96 heures.

Elle présente une plus grande stabilité et résistance.

Les murs sont alors en 38 mm et de couleur plus foncée.



Couleur avant et après :

## ISOLATION par LAINE DE ROCHE en 50 MM

### Possible suivant les modèles

Suivant l'implantation : sol, mur ou toit  
Epicéa 38 mm, Laine de roche 50 mm,  
Pare-pluie 1 mm,  
épicéa 12 ou 38 mm  
ou OSB 8 / 10 ou 12 mm et Shingle 3 mm.

#### ISOLATION DU TOIT

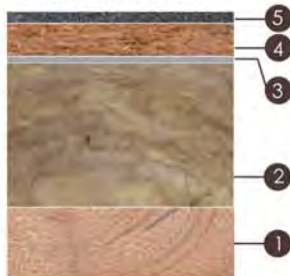

**Isolation du toit :**  
5- Shingle (3 mm)  
4- panneau OSB (8 mm)  
3- pare-pluie  
2- laine de roche (50 mm)  
1- mur en épicéa (38 mm)

#### ISOLATION DES MURS



**Isolation des murs :**  
4- murs en épicéa (12 mm)  
3- pare-pluie  
2- laine de roche (50 mm)  
1- mur en épicéa (38 mm)

#### ISOLATION DU SOL



**Isolation du sol :**  
4- panneau OSB (12 mm)  
3- laine de roche (50 mm)  
2- pare-pluie  
1- plancher en épicéa (28 mm)

## COUVERTURE "SHINGLE"

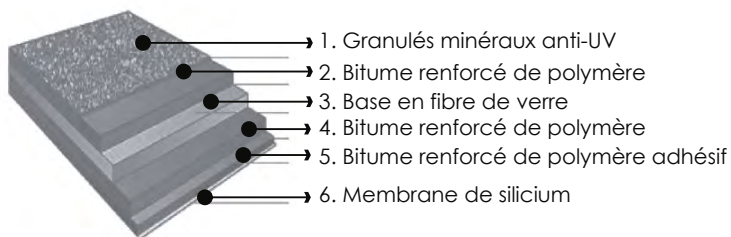

Au choix : Noir

Vert

Bordeaux



Les bardeaux de bitume à 6 couches sont fabriqués à partir d'une base de fibre de verre durable et très résistante revêtue du mélange de bitume renforcé de polymère qui comprend un bitume de haute qualité et un agrégat. La couche supérieure des bardeaux est recouverte de granulés minéraux assurant la protection contre les rayons UV comme contre les autres conditions météorologiques. Les granulés sont peints à l'aide d'une méthode thermique, ce qui signifie qu'un pigment est introduit à la surface des granulés, ce qui garantit une longue durabilité de la couleur. Le fond des bardeaux est constitué d'une couche de bitume renforcée de polymères adhésifs protégée par une membrane de silicium facilement amovible. En raison de la chaleur du soleil, les tuiles à superposées du dessus se collent les unes aux autres, formant ainsi une double couche d'isolation hydroélectrique qui garantit une excellente résistance aux fuites du toit. À clouer aussi.



## POSSIBILITÉ DE COULEUR DÉJÀ APPLIQUÉE LORS DE LA FABRICATION

# CHOIX DES COULEURS POUR BOIS CÔTÉ EXTÉRIEUR



Protection totale premium en solution aqueuse et à séchage rapide.  
Solution en couche mince - 3 en 1: imprégnation, apprêt et vernis !



MÈLÈZE

PINE / LARCH RC260



TECK

TEAK RC545



CHÂTAIGNE

CHESTNUT RC555



VERT FORÊT

FIR GREEN RC960

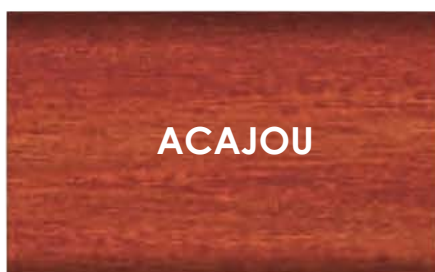

ACAJOU

MAHAGONY RC565



PALISSANDRE

PALISANDER RC720



GRIS ARGENTÉ

SILVER GREY RC970

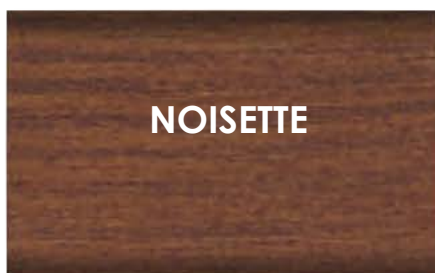

NOISETTE

NUT WOOD RC660

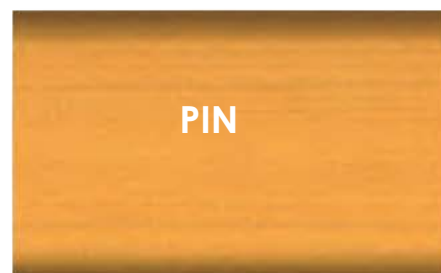

PIN

PINE RC270



CHÊNE RUSTIQUE

RUSTIC OAK RC360



CHÊNE CLAIR

LIGHT OAK RC365

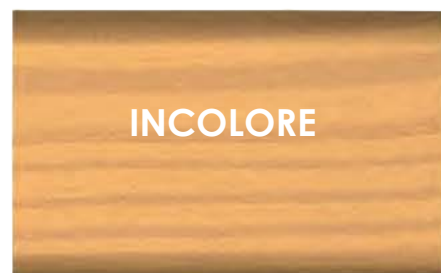

INCOLORE

HEMLOCK RC120



BLANC

WHITE RC990



ÉBÈNE

EBONY RC790



VERT SALÉ

SALT GREEN RC965

**Les solutions de ce cadre laissent apparaître le veinage du bois.**

### Important :

La couleur finale peut être différente de celles présentées, en fonction de l'impression et/ou de la visualisation de cette page sur votre écran.  
N'hésitez pas à nous contacter pour tout renseignement - Mobile : 06.08.30.91.59 - Email : maisonboischalet@aol.fr - Données non contractuelles.



## POSSIBILITÉ DE COULEUR DÉJÀ APPLIQUÉE LORS DE LA FABRICATION

Protection contre les intempéries,  
en solution aqueuse pour le bois extérieur.  
Haute performance et respectueux de l'environnement



**BLANC**

WHITE / RAL 9016

**GRIS ANTRACITE**

ANTRACITE GREY / RAL 7016

**Les solutions de ce cadre sont opaques.**

### Important :

La couleur finale peut être différente de celles présentées, en fonction de l'impression et/ou de la visualisation de cette page sur votre écran.

### Le kit est livré en version standard non traité.

En option, possibilité de choisir :

1 ou 2 couleurs pour les murs du chalet/kota, tunnel/pod, tonneau/baril  
(la principale pour les murs et la secondaire pour les couvre-joints des menuiseries).

1 seule couleur possible pour les pavillons, les bains nordiques et les cubes.

Ces teintes sont alors appliquées directement lors de la fabrication de vos kits.

Le traitement pénètre le bois en profondeur et s'écaille pas. Il ne nécessite pas de ponçage lors de son renouvellement (si besoin : un très léger égrenage seulement).

Son dépolissage et son renouvellement sont à la charge et sous la responsabilité du Client.



**TRANQUILLITÉ, CONVIVIALITÉ, FESTIVITÉ,**

**Demandez-nous les options disponibles...**

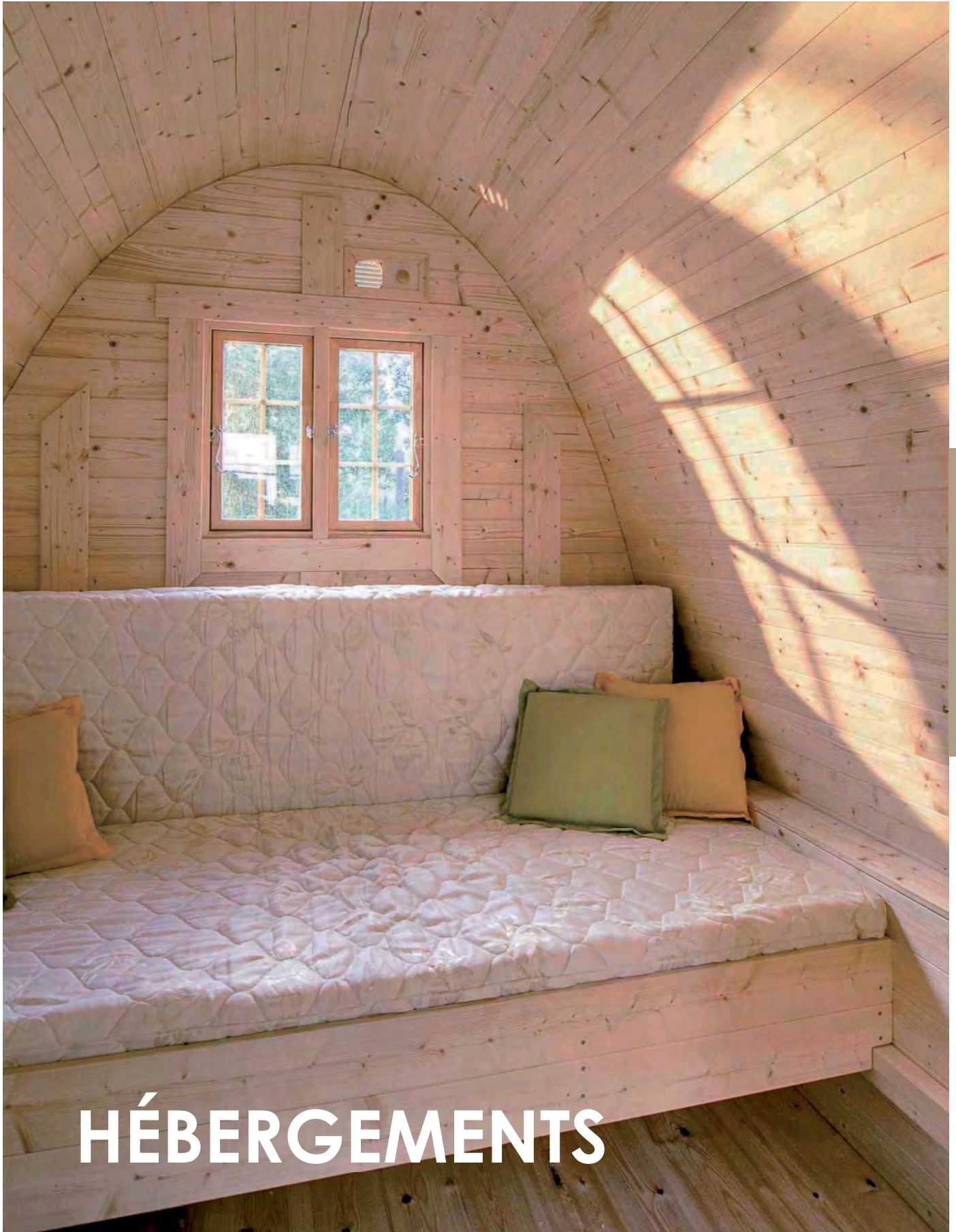

HÉBERGEMENT INSOLITE

**HÉBERGEMENTS**



# PETIT, GRAND, HEXAGONAL, OCTOGONAL, OVALE OU ROND, CHALET, TUNNEL, TONNEAU

HÉBERGEMENT INSOLITE



## HÉBERGEMENTS INSOLITES

ISOLÉS OU PAS... FAITES VOTRE CHOIX :



# TONNEAU HÉBERGEMENT

## Ø 2.2 x 4 m

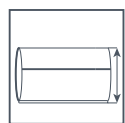

2400 mm

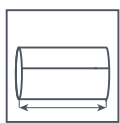

4000 mm

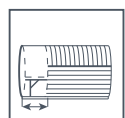

300 mm

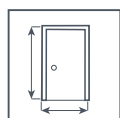

690 x 1800 mm

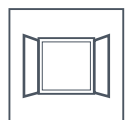

1

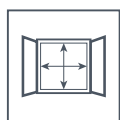

715 x 675 mm



1000 kg



2 - 4



38 mm



Non assemblé  
4 x 1.2 x 2.5 m  
Assemblé  
4 x 2.35 x 2.5 m

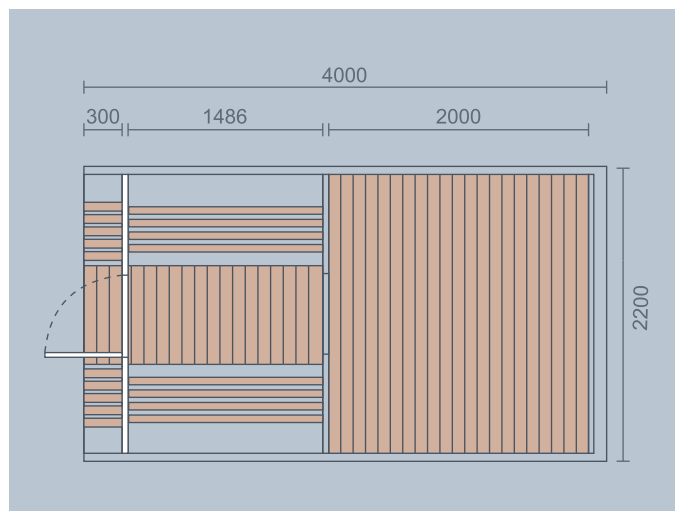

## ÉQUIPEMENT STANDARD :

Bois épicéa

Toit recouvert de shingle (coloris au choix)

Bandes de serrage en acier inoxydable

Fenêtre ouvrante dans le mur du fond

Porte avec verrou et fenêtre hexagonale

Deux pièces : une chambre et un salon avec une table coulissante, deux bancs et 2 panneaux de bois facilement insérés entre les bancs se transforment en un lit simple pour enfant.

Chambre avec un lit de 2.1x1.98 m,  
Salon avec 2 lits de 1.5x0.68 m

Petits bancs de 0.3 m sur mini-terrasse

Possibilité d'être livré avec 1 ou 2 couleurs REMMERS côté extérieur déjà appliquée(s) : voir page 7 et 8.

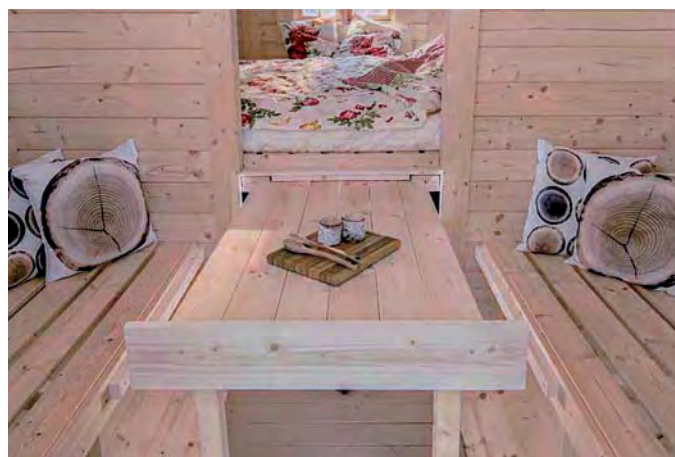

HÉBERGEMENT INSOLITE

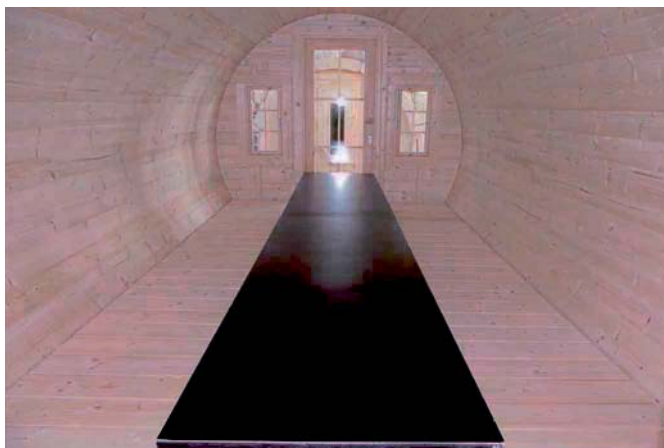
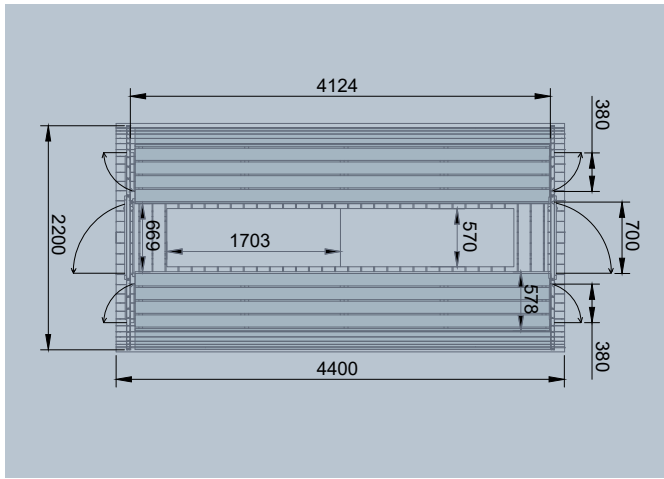

# TONNEAU CONVIVAL

## Ø 2.2 x 4.4 m

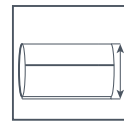

2370 mm

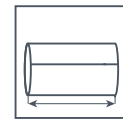

4400 mm

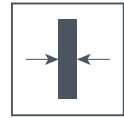

38 mm

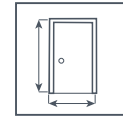

700 x 1810 mm

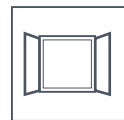

4

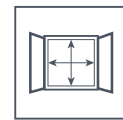
380 x  
680 mm

1200 kg



12 - 15

Non assemblé  
4.4 x 1.2 x 1.2 m  
Assemblé  
4.4 x 2.2 x 2.4 m

TONNEAU HÉBERGEMENT

## ÉQUIPEMENT STANDARD :

Bois épicéa

Toit recouvert de shingle (coloris au choix)

Bandes de serrage en acier inoxydable

Quatre fenêtres ouvrantes

Portes avec serrure

Une unique pièce à l'intérieur avec deux bancs  
et deux tables (contreplaqué stratifié)

Possibilité d'être livré avec 1 ou 2 couleurs REMMERS  
côté extérieur déjà appliquée(s) : voir page 7 et 8.



# TONNEAU HÉBERGEMENT 3 PIÈCES

## Ø 2.2 x 5.4 m Entrée latérale

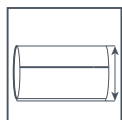

2200 mm

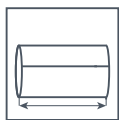

5400 mm

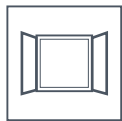

2

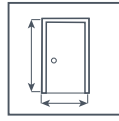

782 x 1760 mm

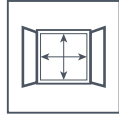

700 x 900 mm



2 - 3



2300 kg

Assemblé  
2,40 x 5,50 x 2,40 m

38 mm

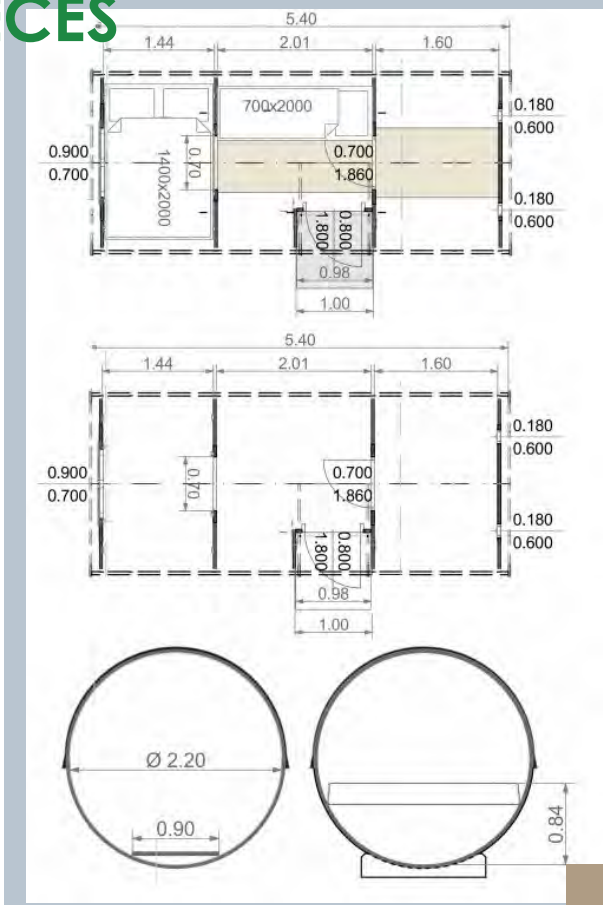

TONNEAU HÉBERGEMENT

### ÉQUIPEMENT STANDARD :

Bois épicea

Toit recouvert de shingle (coloris au choix)

Bandes de serrage en acier inoxydable

Double fenêtre ouvrante dans la chambre

Porte d'entrée latérale avec serrure et vitrage rond en verre trempé

Trois pièces : une chambre avec un sommier en 1.4x2 m,, un coin salon avec 1 petite table et 1 banc, un sommier en 0.7x2 m, une petite cuisine ou une salle de douche vide avec 1 porte en bois.

Chambre avec une surface de 1.44 x 2 m

Petit salon avec une surface de 2.01 x 2 m

Cuisine ou douche avec une surface de 1.6 x 2 m

Possibilité d'être livré avec 1 ou 2 couleurs REMMERS côté extérieur déjà appliquée(s) : voir page 7 et 8.





# TONNEAU HÉBERGEMENT COUPÉ Ø 3 x 4.8 m

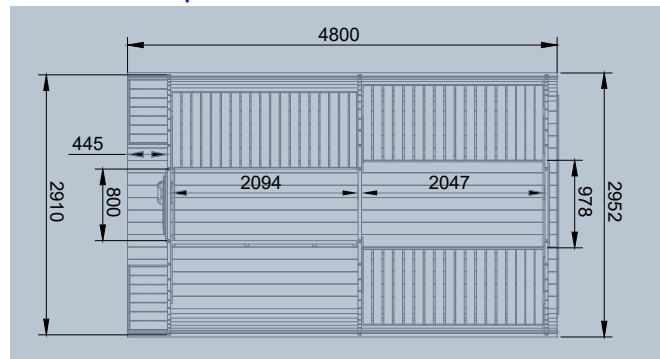
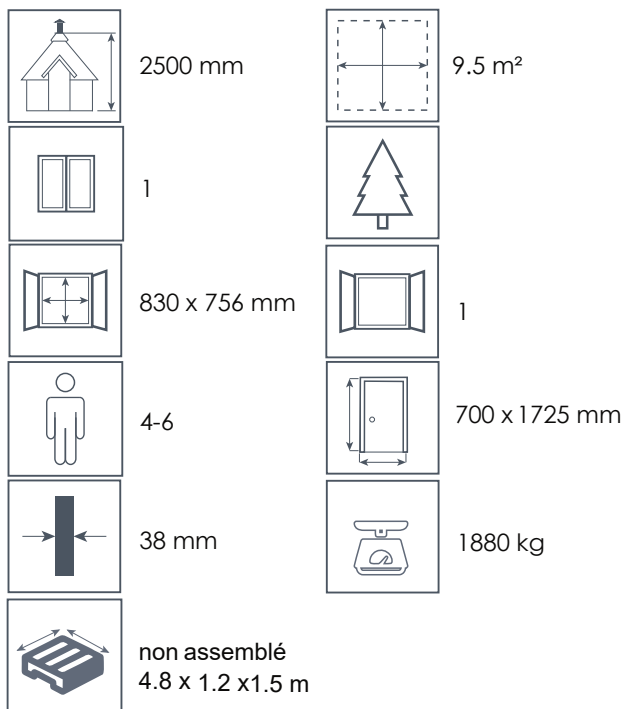

## ÉQUIPEMENT STANDARD :

Bois épicéa

Toit recouvert de shingle (coloris au choix)

Bandes de serrage en acier inoxydable

Fenêtre ouvrante dans le mur du fond

Porte avec serrure et fenêtre hexagonale

Deux pièces : une chambre et un salon

Possibilité de faire du salon une chambre

Surface de la chambre 2x2.3 m.

Petite terrasse (prof.: 0.45m) avec ou sans bancs (Prof.: 0,3 m).

Capacité de couchage : 4-6 pers. 2 à 3 Pièces.

### Options mobilier :

2 Lits simples ou 4 lits superposés ou 1 lit simple et 2 lits superposés Cloison avec porte coulissante pour créer une 3ème pièce

**Possibilité d'être livré avec 1 ou 2 couleurs REMMERS côté extérieur déjà appliquée(s) : voir page 7 et 8.**

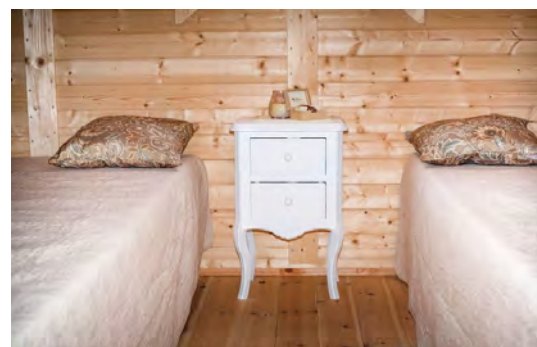



# AUTRES TONNEAUX HÉBERGEMENTS : 2 solutions A & B

## TONNEAU Ø 2.2 x 3.3 m TONNEAU Ø 2.2 x 4.4 m



### STANDARD COMMUN :

3 ou 5 bandes de serrage en acier inoxydable.  
2 fenêtres ouvrantes en façade (380x657 mm).  
Porte avec serrure et une grande fenêtre fixe rectangulaire.  
Hauteur totale : 2.4 m.  
2 espaces : salon + chambre.  
Sans terrasse

### Tout inclus

#### STANDARD Long. 3.3 m :

Chambre de 2x1.68 m.  
Salon avec 2 bancs 0.6x1.3 m.  
Surface int. : 5.4 m<sup>2</sup>

#### Différences des versions :

##### Dans le mur du fond :

**A** : 1 fenêtre à double ouverture (880x510 mm)

**B** : 2 fenêtres à double ouverture (880x510 mm).

##### Capacité de couchage - chambre + salon :

**A** : 1 lit double : 1,68x2 m, 2 adultes

+ 2 enfants sur bancs + 1 table coulissante

**B** : 2 lits doubles superposés

bas 1,68x1,6 m et haut 1,68x2 m, 2 adultes + 2-3 enfants + 2 enfants / bancs.

**Assemblé\*** : 3.1x2.32x2.4 m

**Non assemblé** : 3.1x1.2x1.3 m



Solution A : 1 seul lit double



Solution A : 1 table coulissante

### Tout inclus

#### STANDARD Long. 4.4 m :

Chambre de 2x2 m.

Salon avec 2 bancs en 0.6x2.08 m. Surface int. : 9 m<sup>2</sup>

#### Différences des versions :

##### Dans le mur du fond :

**A** : 1 fenêtre à double ouverture (880x510 mm)

**B** : 2 fenêtres à double ouverture (880x510 mm).

##### Capacité de couchage - chambre + salon :

**A** : 1 lit double : 2x2 m, 2 adultes

+ 2 enfants sur bancs + 1 table coulissante

**B** : 2 lits doubles superposés bas : 1,6x2 m et haut : 2x2 m,

4 adultes + 2-3 enfants + 2 enfants / bancs.

**Assemblé\*** : 4.4x2.35x2.50 m

**Non assemblé** : 4.4x1.2x2.5 m



Solution A : 1 seul lit double



Solution B : 2 lits double superposés



Solution B : 2 lits double superposés

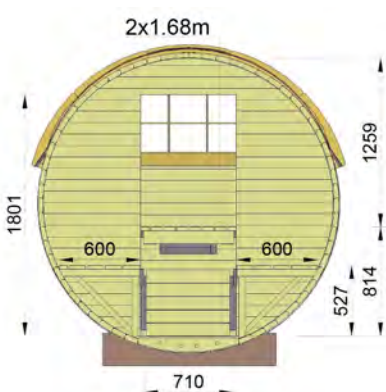

TONNEAU Ø 2.2 x 3.3 m - Solution A et B -

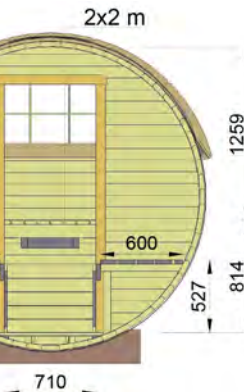
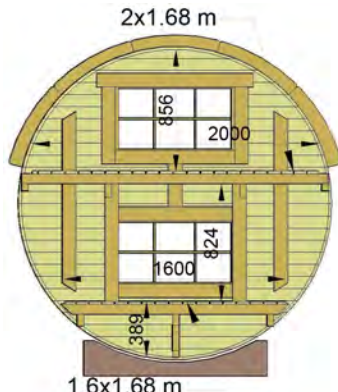

- TONNEAU Ø 2.2 x 4.4 m - Solution A et B

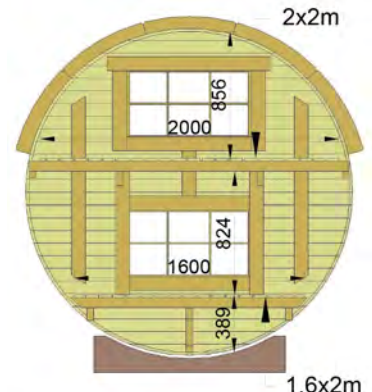

Possibilité d'être livré avec 1 ou 2 couleurs REMMERS côté extérieur déjà appliquée(s) : voir page 7 et 8.

Demandez-nous toutes les options possibles...

N'hésitez pas à nous contacter pour tout renseignement - Mobile : 06.08.30.91.59 - Email : maisonboischalet@aol.fr - Données non contractuelles.



# HÉBERGEMENT DÉLICE

## 4.3 x 2.4 m

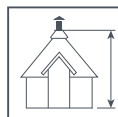
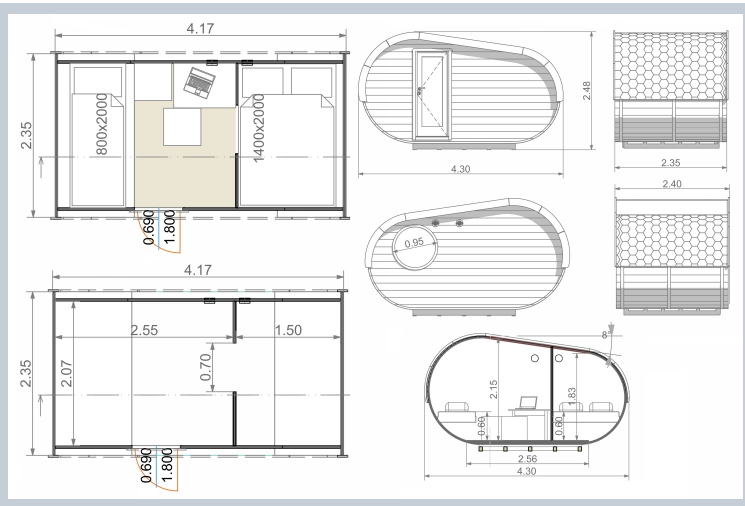

2246 mm

Pente : 8°

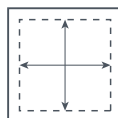
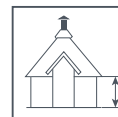

1ère pièce :

5.44m<sup>2</sup>

2ème pièce :

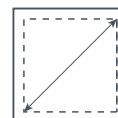
3.30 m<sup>2</sup>soit 8.74 m<sup>2</sup>

2940 mm

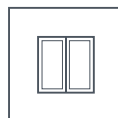

hublot 0.85

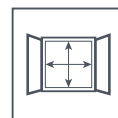

450x1550 mm

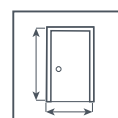

700x1800 mm



6 - 8



1200 kg



Ovale

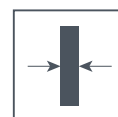

38 mm

**Assemblé**

4.3 x 2.4 x 2.5 m

**Non assemblé**

4.3 x 2.4 x 2.55 m

## ÉQUIPEMENT STANDARD :

HÉBERGEMENT de forme ovale  
Toit recouvert de shingle (coloris au choix)  
3 Bandes de serrage en acier inoxydable

Porte 690x1800 mm avec serrure et grande fenêtre en verre trempé  
Fenêtre ronde Ø 0.85 m dans le mur du fond

2 unités de ventilation  
2 espaces

Dimensions extérieures : 4.290 x 2480 x 2500 mm  
Plancher bois massif 18 mm sur base de 160 mm,  
cadre 38 mm et lattes 25x45 mm

### Options :

Lit double 1.4x2 m, lit simple 0.8x2 m, table, poufs  
porte d'entrée double vitrée 1300x1800 mm  
murs en 58 mm au lieu de 38 mm.



Possibilité d'être livré avec 1 ou 2 couleurs REMMERS  
côté extérieur déjà appliquée(s) : voir page 7 et 8.

N'hésitez pas à nous contacter pour tout renseignement - Mobile : 06.08.30.91.59 - Email : maisonboischalet@aol.fr - Données non contractuelles.



# TUNNELS HÉBERGEMENTS

## 2.4x2.4<sup>A</sup>, 2.4x3<sup>B</sup>, 2.4x3.5<sup>C</sup>, 2.4x4<sup>D</sup> m

### suivant le modèle avec ou sans terrasse en Thermowood ou pas

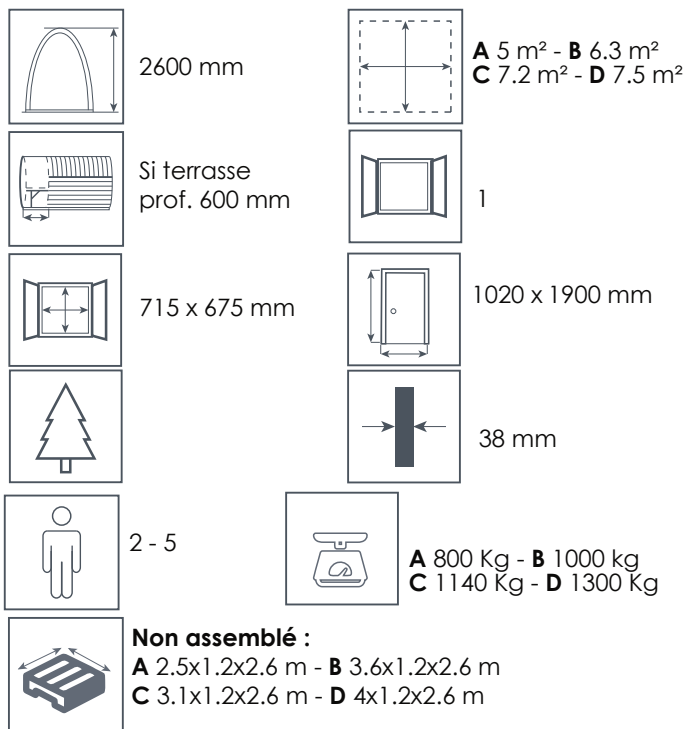

#### Assemblé :

A 2.5x2.4x2.6 m - B 3.6x2.4x2.6 m  
C 3.1x2.4x2.6 m D 4.2x2.4x2.6 m

## ÉQUIPEMENT STANDARD :

Bois épicea

Toit recouvert de shingle (coloris au choix)

Fenêtre à double vitrage ouvrante dans le mur du fond

Porte à 2 battants avec serrure

#### A TUNNEL 2.4 x 2.4 m : en Thermowood ou pas,

Ce Tunnel est sans terrasse à l'avant, 1 pièce de 2.1 m.

#### B TUNNEL 2.4 x 3 m : en Thermowood ou pas,

Ce Tunnel est avec terrasse de 0.6 m à l'avant, 1 pièce de 2.2 m.  
ou sans terrasse à l'avant, 1 pièce de 2.7 m.

#### C TUNNEL 2.4 x 3.5 m : en Thermowood ou pas,

Ce Tunnel est avec terrasse de 0.6 m à l'avant, 1 pièce de 2.7 m.  
ou sans terrasse à l'avant, 1 pièce de 3.2 m.

#### D TUNNEL 2.4 x 4 m : en Thermowood ou pas,

Ce Tunnel est avec terrasse de 0.6 m à l'avant, 1 pièce de 3.2 m.  
ou sans terrasse à l'avant, 1 pièce de 3.7 m.

#### \*OPTIONS DISPONIBLES :

Banc, Sommier pour Lit Double/Canapé,  
Sommier pour Lit simple, Tiroir sous le lit simple,  
Table 85 x 60 cm, Pouf/Coffre.

**Thermowood, teinte  
avec terrasse en complément**

**Possibilité d'être livré avec 1 ou 2 couleurs  
REMMERS côté extérieur déjà appliquée(s) :**  
voir page 7 et 8.

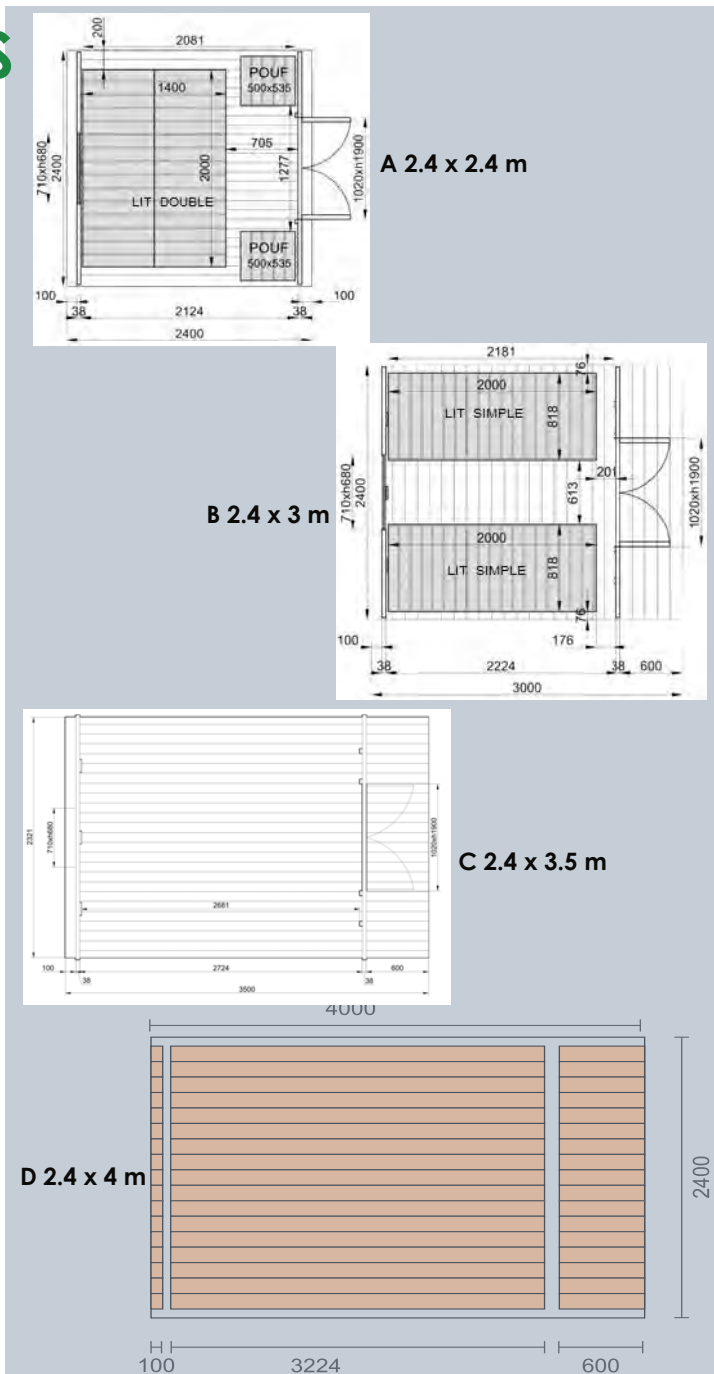

# TUNNELS HÉBERGEMENTS

## 2.4x4.8<sup>E</sup>, 2.4x5.9<sup>F</sup>, 3.2x4.8<sup>G</sup> m

### suivant le modèle avec ou sans terrasse en Thermowood ou pas

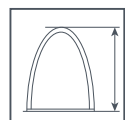

E&gt;G 2600 mm

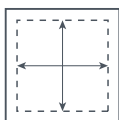
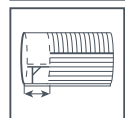
E 9.3 m<sup>2</sup> - F 11.7 m<sup>2</sup>  
G 13.4 m<sup>2</sup>Si terrasse  
prof. 600 mm

1

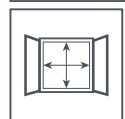

715 x 675 mm

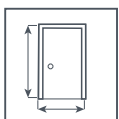

1020 x 1900 mm



38 mm



2 - 5

E 1880 Kg  
F 2000 Kg  
G 2200 Kg**Non assemblé :** E 4.8x1.2x2.6 m  
F 5.9x1.2x2.6 m - G 4.9x1.2x2.6 m**Assemblé :** E 5x2.4x2.6 m - F 5.9x2.4x2.6 m - G : non

## ÉQUIPEMENT STANDARD :

Bois épicea

Toit recouvert de shingle (coloris au choix)

Fenêtre à double vitrage ouvrante dans le mur du fond

Porte à 2 battants avec serrure

### E TUNNEL 2.4 x 4.8 m : en Thermowood ou pas ou isolé

Ce Tunnel est avec terrasse de 0.6 m à l'avant, 1ère p. 1.9 m.+ 2ème p. 2 m.  
ou sans terrasse à l'avant, 1ère p. 2.4 m.+ 2ème p. 2 m.

### F TUNNEL 2.4 x 5.9 m : sans Thermowood, ni isolation

Ce Tunnel est ou sans terrasse à l'avant, 1ère p. 2 m.+ 2ème p. 2 m.

### G TUNNEL 3.2 x 4.8 m : sans Thermowood, isolé ou pas

Ce Tunnel est avec terrasse de 0.6 m à l'avant, 1ère p. 1.9 m.+ 2ème p. 2 m.  
ou sans terrasse à l'avant, 1ère p. 2.4 m.+ 2ème p. 2 m.

**\*OPTIONS DISPONIBLES :** Banc, Sommier pour Lit Double/Canapé,  
Sommier pour Lit simple, Tiroir sous le lit simple, Table 85 x 60 cm, Pouf/Coffre.  
**Pour les 3.2 m :** Paroi arrière complète en vitrage trempé 10 mm.  
**Et uniquement pour le 3.2x5.9 m :** Placards, Set de cuisine : 3 pièces

Possibilité d'être livré avec 1 ou 2 couleurs REMMERS  
côté extérieur déjà appliquée(s) : voir page 7 et 8.

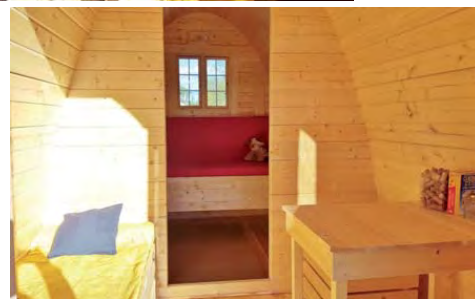
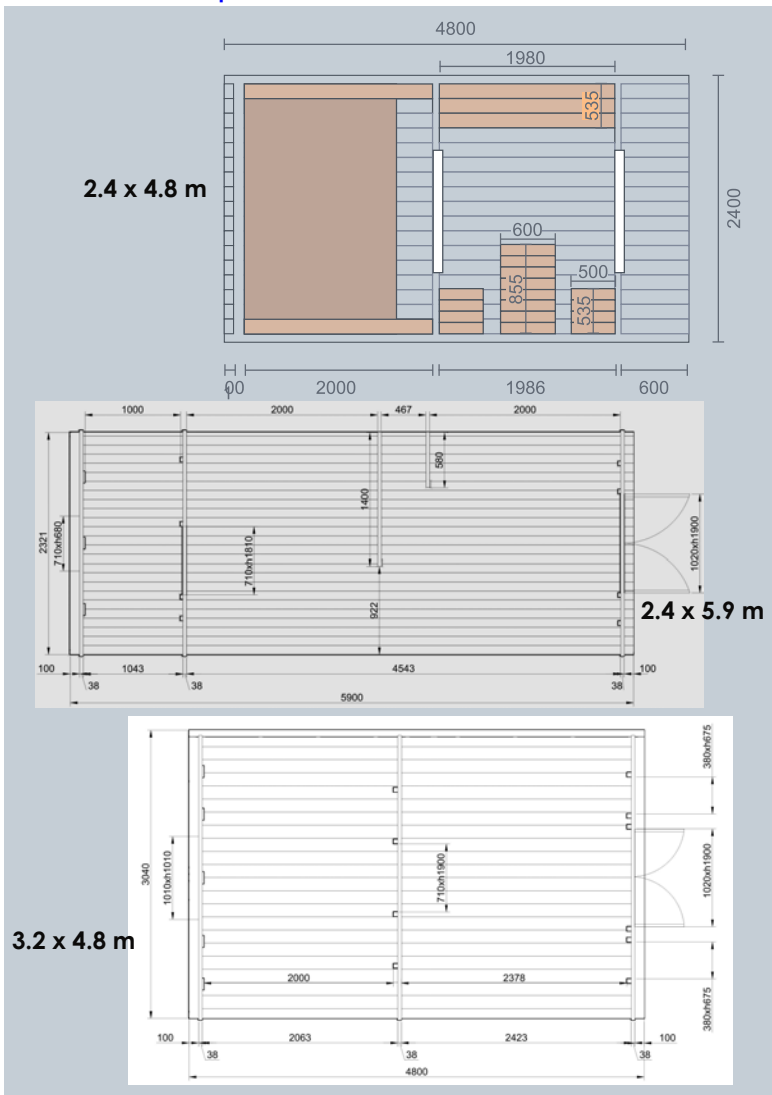



# TUNNELS HÉBERGEMENTS ISOLÉS

## 2.4x4.8 m, 3.2x4.8 m

sans terrasse à l'avant

ou avec : 0.6 m de profondeur,

alors 1er espace diminué en profondeur

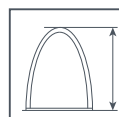
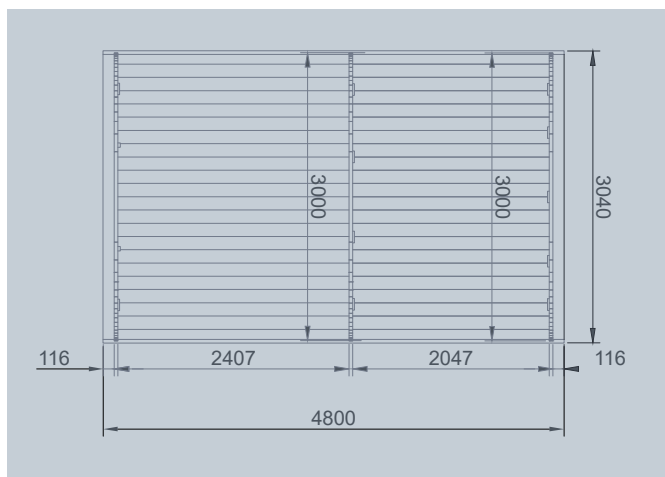

2560 mm

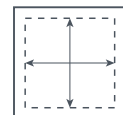

11.5 m<sup>2</sup>  
13.4 m<sup>2</sup>

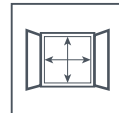

925 x 950 mm

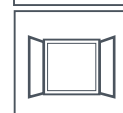

1



4-10

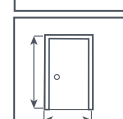

900 x 1790 mm



100 mm



**2.4x4.8 m :**

Non assemblé 4.9 x 1.2 x 2.6 m  
Assemblé : 4.9 x 2.4 x 2.6 m

**3.2x4.8 m :** Non assemblé  
4.9 x 1.2 x 2.6 m



## ÉQUIPEMENT STANDARD :

Bois Epicéa avec murs isolés

Toit recouvert de shingle (coloris au choix)

Fenêtre à double vitrage ouvrante dans le mur du fond

Porte à deux battants avec serrure



**Murs Isolés :** Mur Epicéa 38 mm, Laine de roche en 50 mm  
Pare-pluie 1 mm, OSB 10 mm, Bardeau bitumeux 3 mm

**TUNNEL ISOLE 2.4 x 4.8 m :** Tunnel avec ou sans terrasse à l'avant. Avec terrasse 0,6 m : 1ère pièce 1,80 m et la 2ème pièce est 2 m de longueur (standard); Sans terrasse : 1ère pièce de 2,3 m de long et la deuxième pièce est de 2 m de long. 2 pièces.

**TUNNEL ISOLE 3.2 x 4.8 m :** Tunnel avec ou sans terrasse à l'avant. Avec terrasse 0,6 m : 1ère pièce 1,80 m et la 2ème pièce est 2 m de longueur (standard); Sans terrasse : 1ère pièce de 2,3 m de long et la deuxième pièce est de 2 m de long. 2 pièces.

**OPTIONS DISPONIBLES :** Banc, Sommier pour Lit Double/Canapé, Sommier pour Lit simple, Tiroir sous le lit simple, Table 85 x 60 cm, Pouf/Coffre, Paroi arrière complète en vitrage trempé 10 mm.

**Uniquement pour le 3.2 x 4.8 m :**

Set de cuisine pour le 1er espace : 2 portes doubles, plan de travail non découpé, 1 étagère intérieure, charnières et poignées.

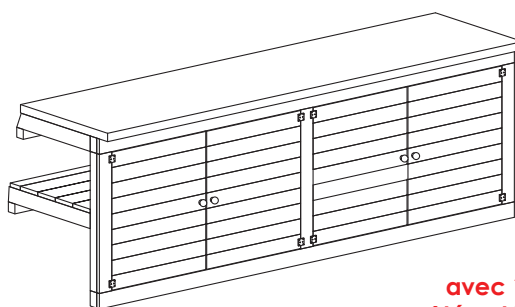

Possibilité d'être livré  
avec 1 ou 2 couleurs REMMERS  
côté extérieur déjà appliquée(s) :  
voir page 7 et 8.

# TUNNEL HÉBERGEMENT 2.4x5.9 m avec Entrée Centrale

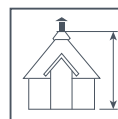
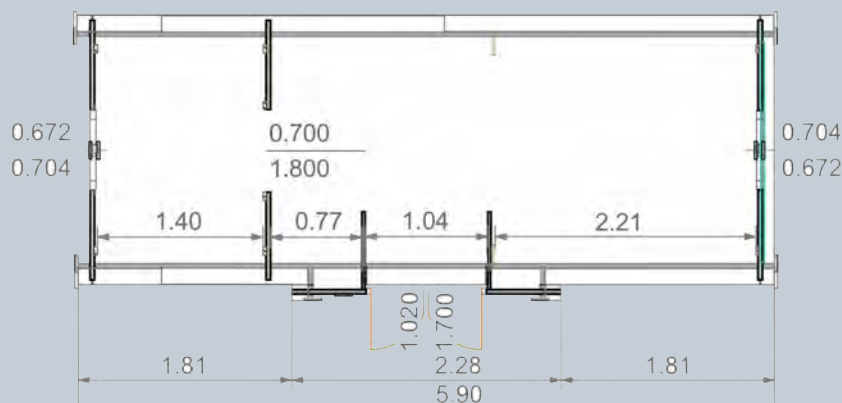

2280 mm

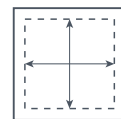
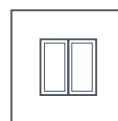
12 m<sup>2</sup>

2

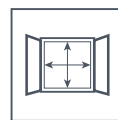

672x704 mm

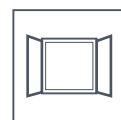

2



2-4

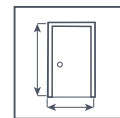

1020x1700 mm

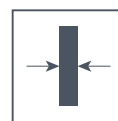

38 mm

Assemblé  
6 x 2,4 x 2,6 m

## ÉQUIPEMENT STANDARD :

Bois épicéa

Toit recouvert de shingle (coloris au choix)

Bandes de serrage en acier inoxydable

Fenêtres ouvrantes dans les murs de côté

Porte avec serrure et fenêtre rectangulaire

Deux pièces : une chambre, une entrée et un salon

Possibilité de faire du salon une autre chambre

Pas de porte intérieure. Murs intérieurs ouverts

Pas de terrasse

Capacité de couchage : 2-4 pers. 2 à 3 Pièces.

## OPTIONS DISPONIBLES :

Banc, Table 85 x 60 cm, Pouf/Coffre,  
Sommier pour Lit Double/Canapé,  
Sommier pour Lit simple,  
Tiroir sous le lit simple,  
Terrasse individuelle,  
Paroi latérale complète de chaque  
côté : en vitrage trempé 10 mm,  
Set de cuisine (placard en bois)



Possibilité d'être livré avec 1 ou 2 couleurs REMMERS côté extérieur déjà appliquée(s) :  
voir page 7 et 8.



# TUNNEL HÉBERGEMENT

## Isolé<sup>A</sup> ou pas<sup>B</sup>

### 3.2x5.9 m sans terrasse

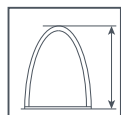

**A** : 2560 mm  
**B** : 2480 mm

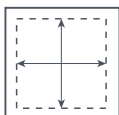

**A** : 15.77 m<sup>2</sup>  
**B** : 15.80 m<sup>2</sup>

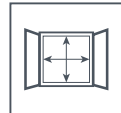

678 x 714 mm

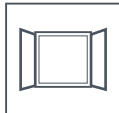

3



2-3

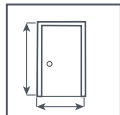

1020 x 1920 mm



vide  
2910 Kg



100 mm isolé - 38 mm non isolé



Non assemblé  
5.9 x 1.2 x 1.5 m

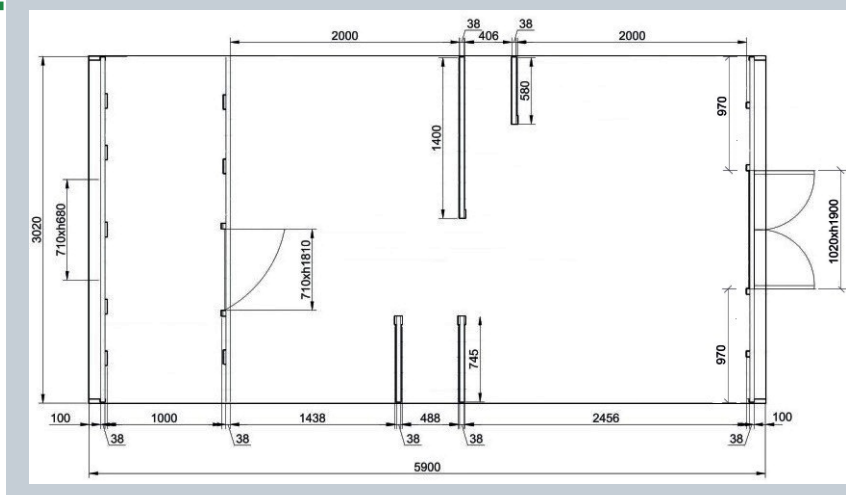

TUNNEL HÉBERGEMENT

## ÉQUIPEMENT STANDARD :

Bois Epicéa avec murs isolés  
Toit recouvert de shingle (coloris au choix)  
Fenêtre ouvrante dans le mur du fond  
Porte à deux battants avec serrure  
et 2 fenêtres ouvrantes  
3 pièces : salon, chambre, sdd  
Placard ouvert  
2 fenêtres qui s'ouvrent sur le mur avant,  
Porte à double vitrage et serrure,  
Armoire fermée\*  
ou zone de garde-manger : 0,39 m<sup>2</sup>;  
Des étagères\* pour vos affaires,  
Place pour mini cuisine\*;  
Grand salon avec des espaces  
pour 1 lit double\*  
et 1 lit simple\* WC / douche.  
Tunnel sans terrasse à l'avant. 3 pièces.  
\*Tous les accessoires sont en option.

### OPTIONS DISPONIBLES :

Banc, Sommier pour Lit Double/Canapé,  
Sommier pour Lit simple,  
Tiroir sous le lit simple, Table 85 x 60 cm,  
Pouf/Coffre,  
Terrasse individuelle,  
Pas de fenêtres sur mur avant,  
Paroi arrière complète  
en vitrage trempé 10 mm,  
Placard au-dessus de l'esp. chambre,  
Set de cuisine :

1 porte double pour 2ème espace  
ou 2 portes doubles pour 1er espace  
(1 esp. placard ouvert en moins).

**Autres meubles, sanitaires, lavabo,  
douche, évier...**

**et tout raccord non fournis.**

### Murs Isolés :

Mur Epicéa 38 mm,  
Laine de roche en 50 mm, Pare-pluie 1 mm,  
OSB 10 mm, Bardeau bitumeux 3 mm

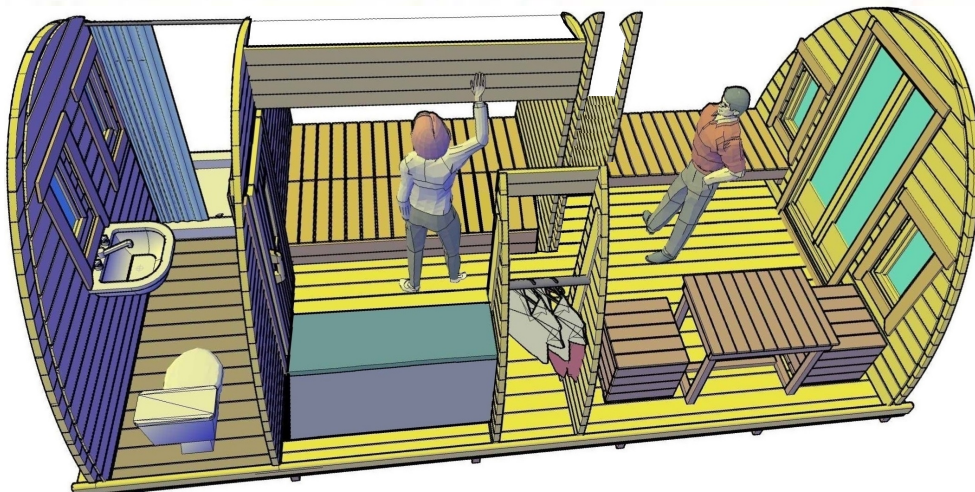

Possibilité d'être livré avec 1 ou 2 couleurs REMMERS  
côté extérieur déjà appliquée(s) : voir page 7 et 8.



# OPTIONS POUR TONNEAUX OU TUNNELS HÉBERGEMENTS



**POUF COFFRE** (Lxlxh) 500 x 500 x 494



**TABLE** (Lxlxh) 855 x 600 x 750



**LIT SIMPLE** facilement fixable au mur pour lits superposés.  
(Lxlxh)  
2200 x 940 x 430 mm



**TIROIR SOUS BANC OU LIT SIMPLE**  
(Lxlxh) 750 x 720 x 190 mm



**LIT DOUBLE - SOFA**  
(Lxlxh)  
2000 x 1560 x 480

**ETAGERE FERMEE  
SEULEMENT POUR TUNNEL  
3.20x5.90 m**



**POT DE FLEURS DECOR**  
Pot de fleurs en épicéa, composé de 20 segments (chacun mesurant 45 x 45 mm), utilisation intérieure et extérieure. Livré entièrement assemblé (Lxlxh) : 0,52 x 0,52 x 0,65 m.



**SEUIL INOX POUR PORTE EXTERIEURE**



**BANC**  
(Lxlxh)  
1986 x 535 x 494

**Uniquement pour Tunnel en 3.2 m :**  
Paroi arrière complète en vitrage trempé 10 mm teinté marron.  
Dim. L.xH. 2729x2100 mm



**ÉTAGÈRE**  
(Lxlxh)  
1000 x 300 x 30 mm

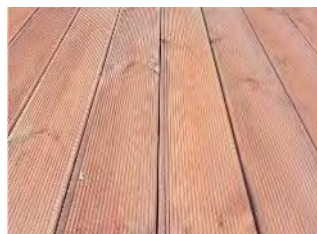

**Terrasse :**  
2m x 2m (4m<sup>2</sup>) - 3m x 2m (6m<sup>2</sup>)  
4m x 2m (8m<sup>2</sup>) - 4m x 3m (12m<sup>2</sup>) 4m x 4m (16m<sup>2</sup>)



**SET DE CUISINE EN BOIS** (L x W x H) : 2340 x 683 x 808 mm  
**uniquement pour le Tunnel isolé en 3.2x4.8 m sans la terrasse** comprenant : cadre, dessus, 1 étagère intérieure, 1 ou 2 double portes, charnières et poignées. (sans évier, ni robinet)



**Options uniquement pour Tonneau HÉBERGEMENT Coupé :** 3ème pièce (pour wc ou sdd ou cellier...) avec paroi et 1 porte coulissante avec vitrage décoratif. De 1 à 4 lits simples superposés avec ou sans échelle ou 1 à 2 lits simples.



(L x l x H) : 1435 x 600 x 797 mm  
**L'ARMOIRE EN BOIS** est faite de panneaux de bois collés. Inclus : cadre, plateau avec portes, charnières et boutons.



(L x W x H) : 900 x 600 x 797 mm.

**Possibilité d'être livré avec une ou deux couleur(s) REMMERS côté extérieur déjà appliquée : voir page 7 et 8.**



# CHALET HÉBERGEMENT

## 9.20 m<sup>2</sup>

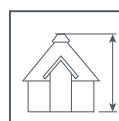
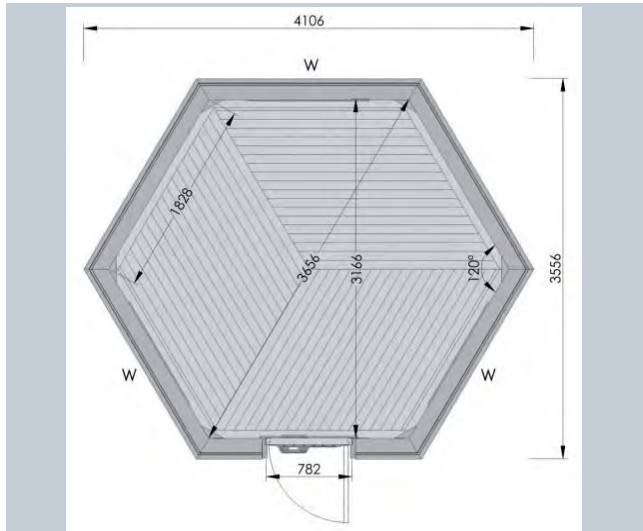

3062 mm

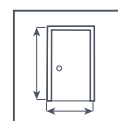

780 x 1500 mm

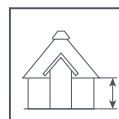

1155 mm

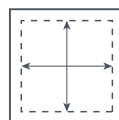
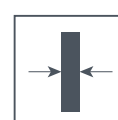
9.2 m<sup>2</sup>

45 mm

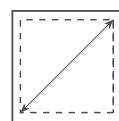

3760 mm



6 côtés

Non assemblé  
2.4 x 1.2 x 2.5 m

1200 kg

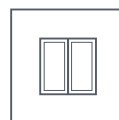

3

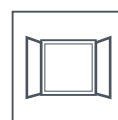

1

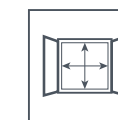

880 x 510 mm

### ÉQUIPEMENT STANDARD :

Murs, plancher, toiture

Toit recouvert de shingle (noir, vert ou rouge)

Fenêtres double vitrage dont 1 à 4 s'ouvre(nt) en bascule

Porte avec serrure et fenêtre hexagonale

Dimensions fenêtre : 88x51 cm - porte d'entrée : 78x150 cm

1 pièce

### OPTIONS DISPONIBLES :

Parquet,

Sols et plafonds : isolés par Laine de roche,

Ouverture complémentaire de fenêtre existante : 1 ou 2

Rideaux bleus ou marrons, Peau de renne,

1 à 2 Rangs de 145 mm de haut complémentaires

Panneaux de toit vitré : 1 à 5 panneaux

Étagère en coin de 1 à 4 pièces

Seuil de porte en acier inoxydable et Stopper de porte.

Possibilité d'être livré avec une ou deux couleur(s) REMMERS côté extérieur, déjà appliquée(s) : voir page 7 et 8.





# CHALET HÉBERGEMENT 14.90 m<sup>2</sup>

existe aussi en : 16.50 et 25 m<sup>2</sup>

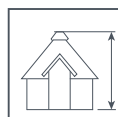
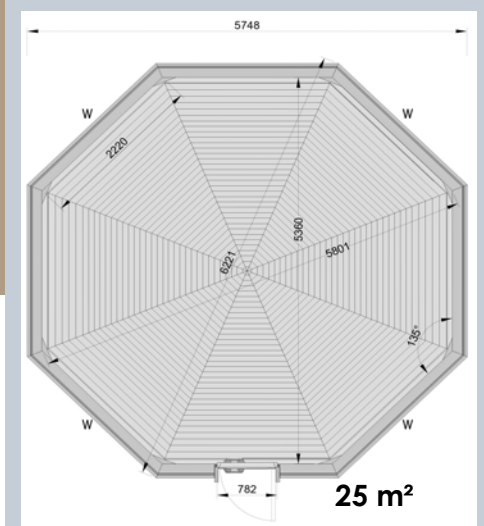
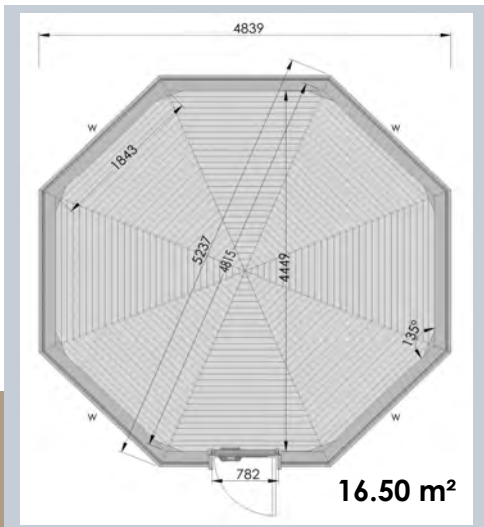
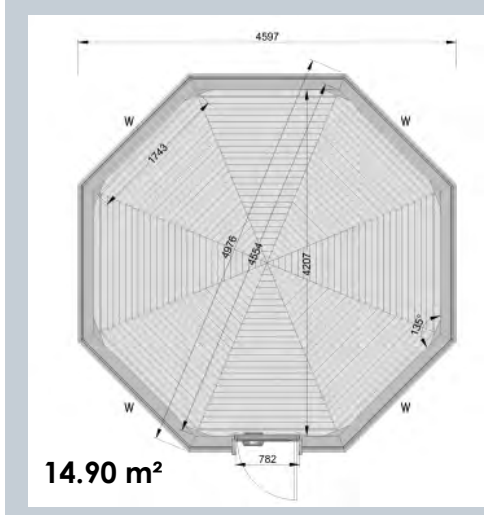

3325 mm  
3446 mm  
4566 mm

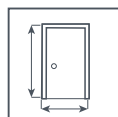

782 x 1630 mm  
782 x 1630 mm  
782 x 1760 mm



8 côtés

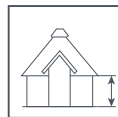

1155 mm



45 mm



Non assemblé  
3.5 x 1.2 x 2.5 m  
3.5 x 1.2 x 2.5 m  
4.55 x 1.2 x 2.6 m

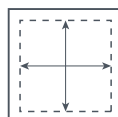

14.90 m<sup>2</sup>  
16.50 m<sup>2</sup>  
25.00 m<sup>2</sup>

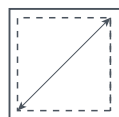

4207 mm  
4449 mm  
5360 mm



1600 kg  
1650 kg  
2300 kg

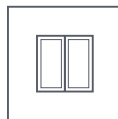

4

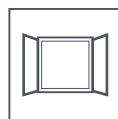

2

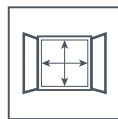

880 x 510 mm

## ÉQUIPEMENT STANDARD :

Murs, plancher, toiture. Toit recouvert de shingle (noir, vert ou rouge)  
4 Fenêtres double vitrage dont 2 s'ouvrent en bascule  
Porte avec serrure et fenêtre hexagonale  
Dimensions fenêtre : 88x51 cm - porte d'entrée : suivant kit  
1 pièce

## OPTIONS DISPONIBLES SUIVANT KIT :

Parquet,  
Sols et plafonds : isolés par Laine de roche,  
Ouverture complémentaire de fenêtre existante : 1 ou 2,  
Rideaux bleus ou marrons, Peau de renne,  
1 à 2 Rangs de 145 mm de haut complémentaires,  
Panneaux de toit vitré : 1 à 5 panneaux ,  
Etagère en coin de 1 à 4 pièces,  
Seuil de porte en acier inoxydable et Stopper de porte.



Possibilité d'être livré  
avec une ou deux couleur(s)  
REMMERS côté extérieur,  
déjà appliquée(s) :  
voir page 7 et 8.



14.90 m<sup>2</sup>

16.50 m<sup>2</sup>



25 m<sup>2</sup>



# CHALET 9.20 m<sup>2</sup> et 16.50 m<sup>2</sup> avec 1 extension

**Standard commun :** Epicéa nordique, mur, sol, panneaux de toit, toit recouvert de bardeaux de bitume de la couleur de votre choix : rouge, vert ou noir, double vitrage, Porte d'entrée avec serrure et fenêtre hexagonale, Dimensions fenêtre : 88x51 cm - porte d'entrée 78x163 cm.



Extension de 4.30 m<sup>2</sup> : 1.83 x 2.50 m



Extension de 5.20 m<sup>2</sup> : 1.83 x 3.00 m

## CHALET 9.20 m<sup>2</sup> + 1 Ext. 4.30 m<sup>2</sup> ou de 5.20 m<sup>2</sup>

**STANDARD :** 6 côtés + 1 extension rectangulaire de 4.30 m<sup>2</sup>, 4 doubles vitres (dont 2 s'ouvrent), Surface totale: 13.5 / 14.40 m<sup>2</sup>. 2 espaces. Haut maxi : 2.98 m - Longueur : 5.8 m / 6.3 m - Profond. : 3.77 m 1 Palette : 4,5 x 1,2 x 2,55 m. Poids : 1700 kg.

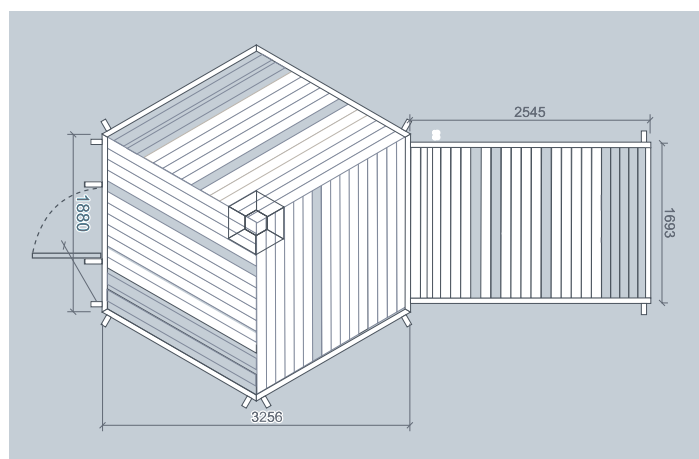

Avec l'extension de 4.30 m<sup>2</sup> : Longueur 5.80 m

Avec l'extension de 5.20 m<sup>2</sup> : Longueur 6.30 m

## CHALET 16.5 m<sup>2</sup> + 1 Ext. 4.30 m<sup>2</sup> ou de 5.20 m<sup>2</sup>

**STANDARD :** 6 côtés + 1 extension rectangulaire de 4.30 m<sup>2</sup>, 5 doubles vitres (dont 3 s'ouvrent), Surface totale: 20,8 m<sup>2</sup>. 2 espaces. Haut maxi : 3.60 m. Longueur : 7.04 / 7.54 m - Profondeur : 4.54 m 2 Palettes : 3,75 x 1,2 x 2,55 m et 2 x 1,2 x 2,55 m. Poids : 2150 kg.

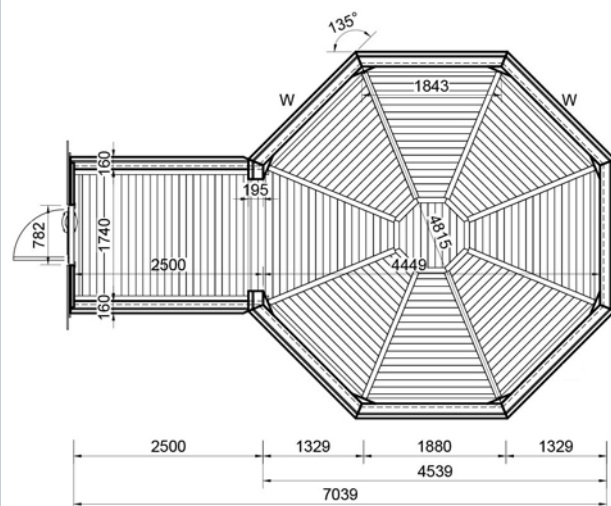

Avec l'extension de 4.30 m<sup>2</sup> : Longueur 7.04 m

Avec l'extension de 5.20 m<sup>2</sup> : Longueur 7.54 m

Possibilité d'être livré avec une ou deux couleur(s) REMMERS côté extérieur, déjà appliquée(s) : voir page 7 et 8.

N'hésitez pas à nous contacter pour tout renseignement - Mobile : 06.08.30.91.59 - Email : maisonboischalet@aol.fr - Données non contractuelles.



# CHALET 9.20 m<sup>2</sup> avec 2 extensions de 4.30 m<sup>2</sup>

**Standard commun :** Epicéa nordique, mur, sol, panneaux de toit, toit recouvert de bardeaux de bitume de la couleur de votre choix : rouge, vert ou noir, double vitrage, Porte d'entrée avec serrure et fenêtre hexagonale, Dimensions fenêtre : 88x51 cm - porte d'entrée 78x163 cm.

## STANDARD :

6 côtés + 2 extensions rectangulaires de 4.30 m<sup>2</sup>,  
5 doubles vitres (dont 3 s'ouvrent),  
Surface totale: 17,80 m<sup>2</sup>.  
3 espaces. Haut maxi : 3.06 m.  
Longueur : 8.15 m - Profondeur : 4.43 m.  
2 Palettes : 3,8x1,2x2,55 m et 2 x 1,2 x 2,55 m.  
Poids : 1700 kg

**Possibilité d'être livré avec  
une ou deux couleur(s) REMMERS  
côté extérieur, déjà appliquée(s) :**  
voir page 7 et 8.

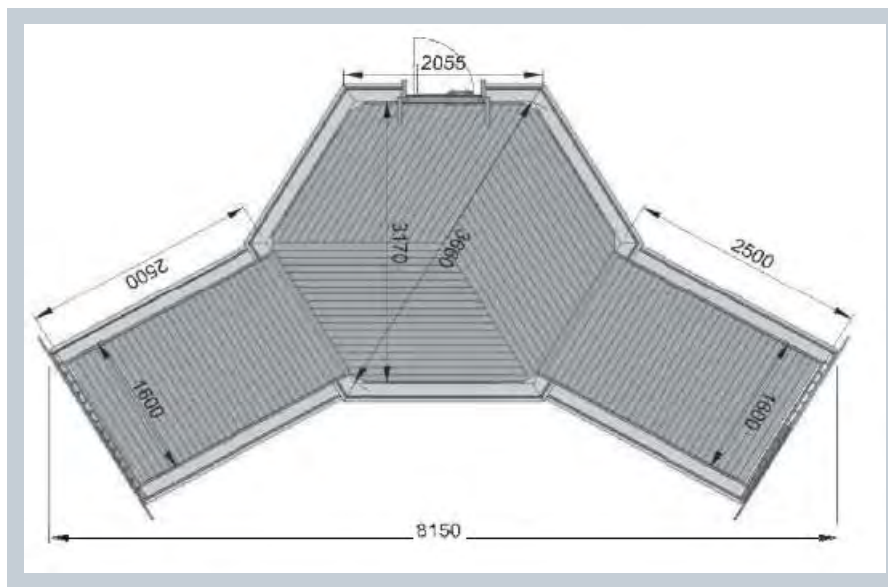



# CHALET 16.50 m<sup>2</sup> avec 2 extensions de 4.30 m<sup>2</sup>

**Standard commun :** Epicéa nordique, mur, sol, panneaux de toit, toit recouvert de bardeaux de bitume de la couleur de votre choix : rouge, vert ou noir, double vitrage, Porte d'entrée avec serrure et fenêtre hexagonale, Dimensions fenêtre : 88x51 cm - porte d'entrée 78x163 cm.

**STANDARD :** 8 côtés + 2 extensions rectangulaires de 4.30 m<sup>2</sup>, 4 doubles vitres (dont 2 s'ouvrent), Surface totale: 24.5 m<sup>2</sup>. 3 espaces. Haut maxi : 3.45 m., Longueur : 8.15 m - Profondeur : 6.24 m, 2 Palettes : 3,75 x 1,2 x 2,55 m et 3,75 x 1,2 x 2,55 m. Poids : 2500 kg

## Dimensions des extensions - Diagonale :

**3.00 m<sup>2</sup>** = 1.70 x 1.83 m : 2498 mm

**4.30 m<sup>2</sup>** = 2.50 x 1.83 m : 3098 mm

**5.20 m<sup>2</sup>** = 3 x 1.83 m : 3514 mm

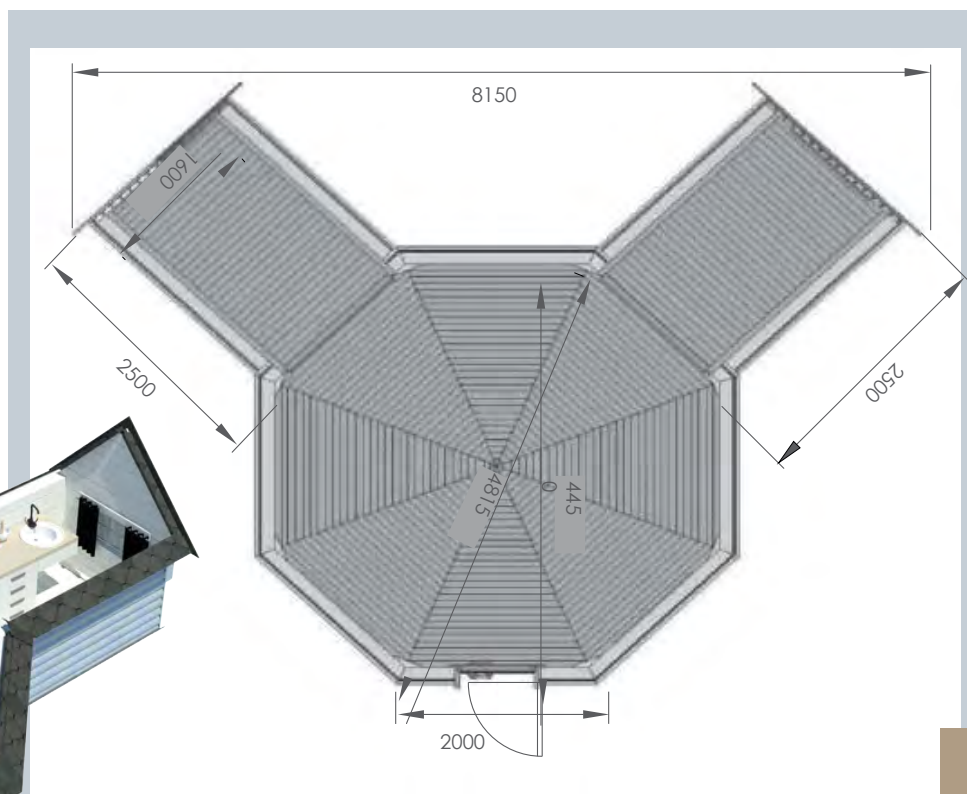

CHALET HÉBERGEMENT



Possibilité d'être livré avec une ou deux couleur(s) REMMERS côté extérieur, déjà appliquée(s) : voir page 7 et 8.



# CHALET 25 m<sup>2</sup> avec 1 Extension

**Standard commun :** Epicéa nordique, mur, sol, panneaux de toit, toit recouvert de bardeaux de bitume de la couleur de votre choix : rouge, vert ou noir, double vitrage, Porte d'entrée avec serrure et fenêtre hexagonale, Dimensions fenêtre : 88x51 cm - Porte d'entrée : 78x176 cm - Non assemblé.

## CHALET 25 m<sup>2</sup> + 1 Ext. 4.30 m<sup>2</sup>

**STANDARD :** 8 côtés

+ 1 extension rectangulaire de 4.30 m<sup>2</sup>,

5 doubles vitres (dont 3 s'ouvrent),

Surface totale: 29.30 m<sup>2</sup>. 2 espaces.

Haut maxi : 4.06 m.

Longueur : 7.15 m - Profondeur : 5.45 m

2 Palettes : 4,55 x 1,20 x 2,60 m + 2,30 x 1,2 x 2,40 m

Poids : 2700 kg

**Possibilité d'être livré avec  
une ou deux couleur(s) REMMERS  
côté extérieur, déjà appliquée(s) :**  
voir page 7 et 8.

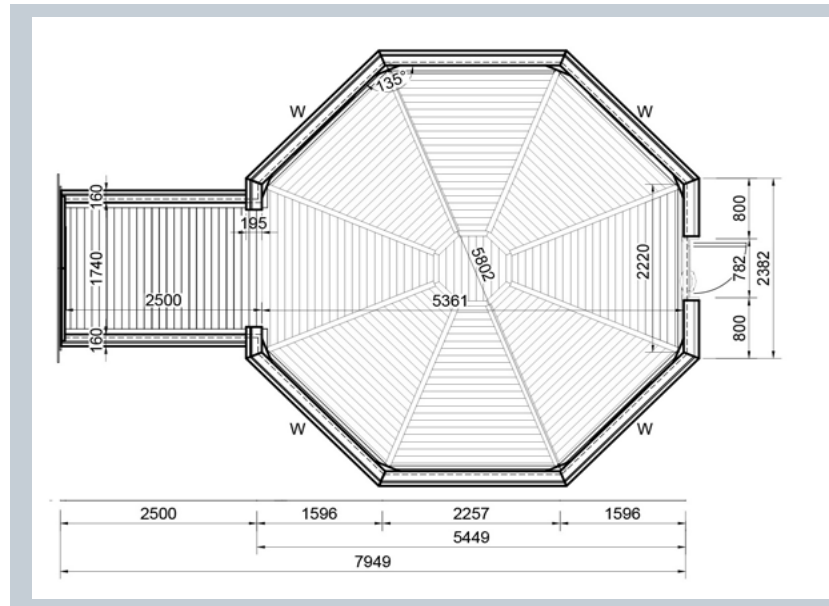



# CHALET 25 m<sup>2</sup> + 1 Ext. 5.20 m<sup>2</sup>

**Standard commun :** Epicéa nordique, mur, sol, panneaux de toit, toit recouvert de bardeaux de bitume de la couleur de votre choix : rouge, vert ou noir, double vitrage, Porte d'entrée avec serrure et fenêtre hexagonale, Dimensions fenêtre : 88x51 cm - Porte d'entrée : 78x176 cm - Non assemblé.

## STANDARD : 8 côtés

+ 2 extensions rectangulaires de 4.30 m<sup>2</sup>,  
5 doubles vitres (dont 3 s'ouvrent), Surface totale: 30.2 m<sup>2</sup>  
3 espaces. Haut maxi : 4.06 m.  
Longueur : 7.15 m - Profondeur : 5.45 m  
2 Palettes : 4,55 x 1,20 x 2,60 m + 2,30 x 1,2 x 2,40 m  
Poids : 2900 kg

**Possibilité d'être livré avec  
une ou deux couleur(s) REMMERS  
côté extérieur, déjà appliquée(s) :**  
voir page 7 et 8.

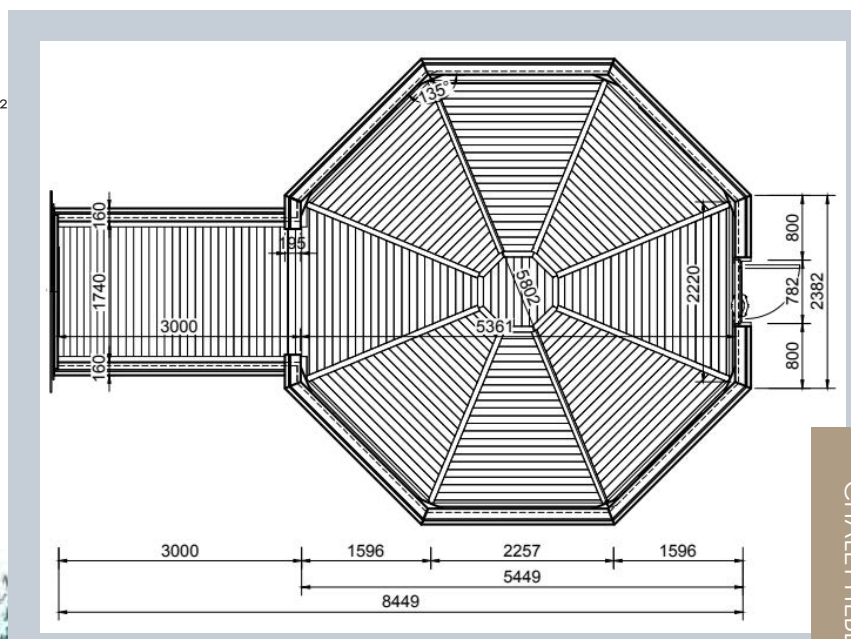



# LES DOUBLES CHALETS : 9.20 + 9.20 m<sup>2</sup>

**Standard commun :** Epicéa nordique, mur, sol, panneaux de toit, toit recouvert de bardeaux de bitume de la couleur de votre choix : rouge, vert ou noir, double vitrage, Porte d'entrée avec serrure et fenêtre hexagonale, Dimensions fenêtre : 88x51 cm - Porte d'entrée : 78x163 cm - Non assemblé.

## STANDARD :

7 doubles vitrages (dont 2 s'ouvrent), Taille de la connexion : 1.83 x 2.95 m.

Surface totale : 23.80 m<sup>2</sup>. 3 espaces. Haut maxi : 3.06 m Longueur : 8.77 m - Profondeur : 3.76 m 2 Palettes : 4 x 1,2 x 2,55 m et 2,5 x 1,2 x 2,5 m. Poids : 2800 Kg

Possibilité d'être livré avec une ou deux couleur(s) REMMERS côté extérieur, déjà appliquée(s) : voir page 7 et 8.

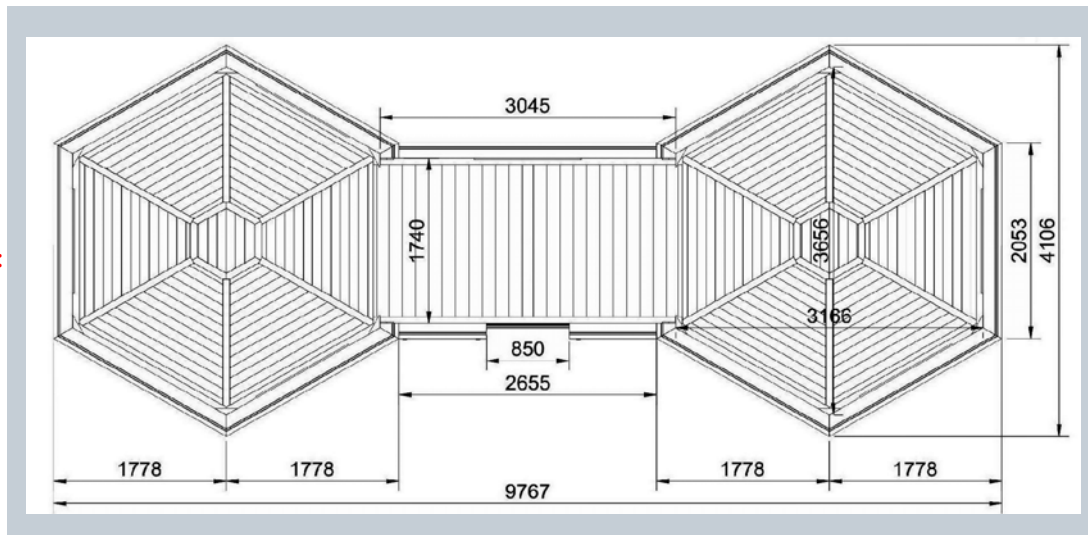

CHALET HÉBERGEMENT





# LES DOUBLES CHALETS 16.50 + 9.20 m<sup>2</sup>

**Standard commun :** Epicéa nordique, mur, sol, panneaux de toit, toit recouvert de bardeaux de bitume de la couleur de votre choix : rouge, vert ou noir, double vitrage, Porte d'entrée avec serrure et fenêtre hexagonale, Dimensions fenêtre : 88x51 cm - Porte d'entrée : 78x163 cm - Non assemblé.

## STANDARD :

8 doubles vitrages (dont 3 s'ouvrent), Taille de la connexion : 1.83 x 2.95 m. Surface totale : 31.10 m<sup>2</sup>. 3 espaces.  
Haut maxi : 3.45 m - Longueur : 10.75 m Profondeur : 4.54 m  
2 Palettes : 4.6 x 1,2 x 2,55 m et 3,5 x 1,2 x 2,55 m. Poids : 3000 Kg

**Possibilité d'être livré avec une ou deux couleur(s) REMMERS côté extérieur, déjà appliquée(s) : voir page 7 et 8.**

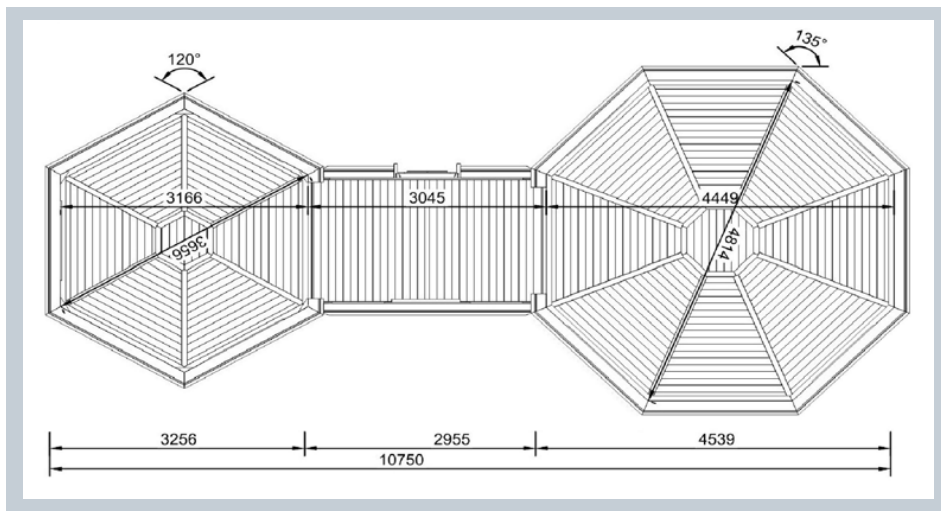

CHALET HÉBERGEMENT

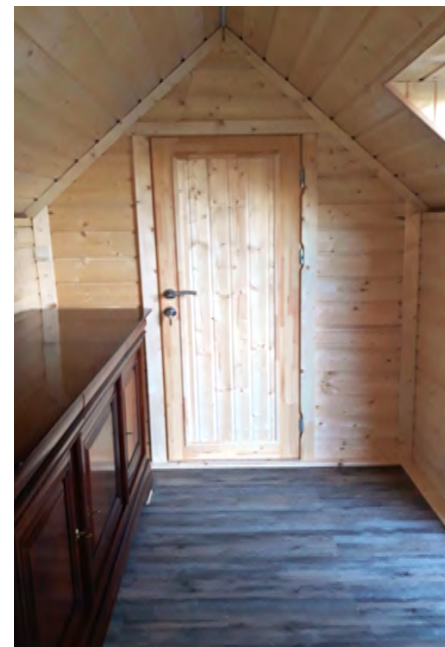



# LES DOUBLES CHALETS : 16.50 + 16.50 m<sup>2</sup>

**Standard commun :** Epicéa nordique, mur, sol, panneaux de toit, toit recouvert de bardeaux de bitume de la couleur de votre choix : rouge, vert ou noir, double vitrage, Porte d'entrée avec serrure et fenêtre hexagonale, Dimensions fenêtre : 88x51 cm - Porte d'entrée : 78x163 cm - Non assemblé.

## STANDARD :

9 doubles vitrages (dont 4 s'ouvrent), Taille de la connexion : 1.83 x 2.95 m. Surface totale : 38.40 m<sup>2</sup>. 3 espaces. Haut maxi : 3.45 m - Longueur : 11.63 m Profondeur : 4.54 m - 2 Palettes : 4.6 x 1,2 x 2,55 m et 3,5 x 1,2 x 2,55 m. Poids : 3200 Kg

**Possibilité d'être livré avec une ou deux couleur(s) REMMERS côté extérieur, déjà appliquée(s) : voir page 7 et 8.**

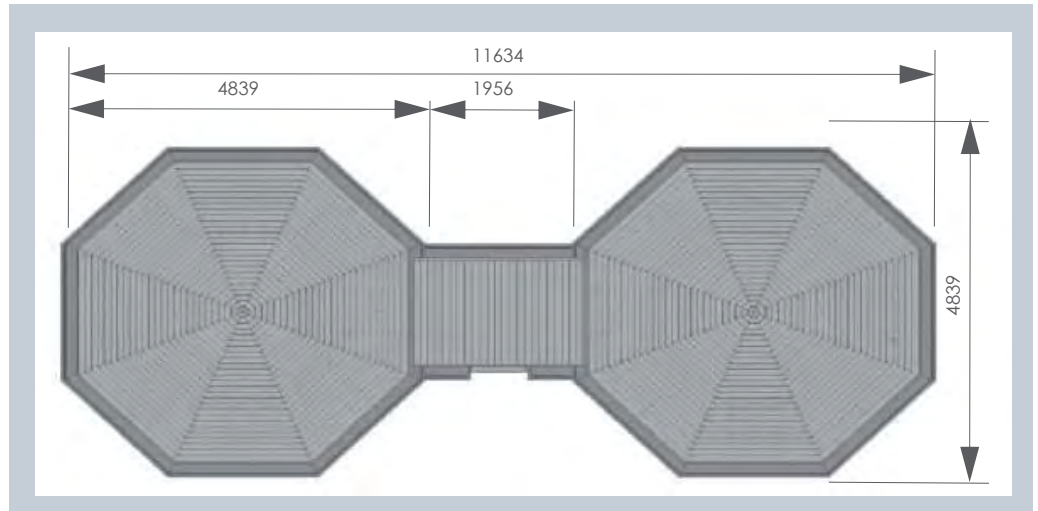



# LES DOUBLES CHALETS : 25 + 25 m<sup>2</sup>

**Standard commun :** Epicéa nordique, mur, sol, panneaux de toit, toit recouvert de bardeaux de bitume de la couleur de votre choix : rouge, vert ou noir, double vitrage, Porte d'entrée avec serrure et fenêtre hexagonale, Dimensions fenêtre : 88x51 cm - Porte d'entrée : 78x176 cm - Non assemblé.

## STANDARD :

9 doubles vitrages (dont 4 s'ouvrent), Taille de la connexion : 1.83 x 2.95 m. Surface totale : 55.40 m<sup>2</sup>. 3 espaces. Haut maxi : 4.57 m, Longueur : 13.45 m Profondeur : 6.22 m 3 Palettes : 4,55 x 1,20 x 2,55 m; 4,55 x 1,20 x 2,55 m et 3 x 1,20 x 2,40 m. Poids : 3800 Kg

**Possibilité d'être livré avec une ou deux couleur(s) REMMERS côté extérieur, déjà appliquée(s) : voir page 7 et 8.**

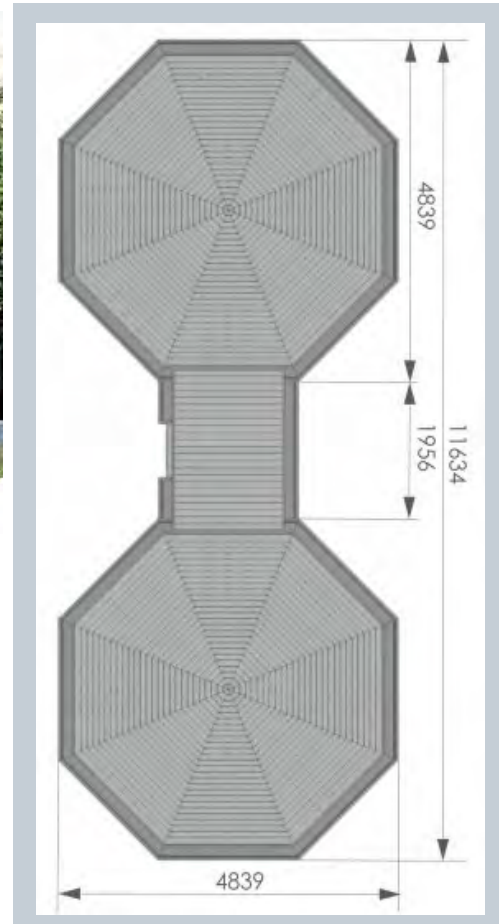



# PHOTOS D'INTÉRIEUR DE CHALETS HÉBERGEMENTS





# OPTIONS POUR CHALETS HÉBERGEMENTS

Possibilité d'être livré avec une ou deux couleur(s) REMMERS, côté extérieur déjà appliquée(s) : voir page 7 et 8.

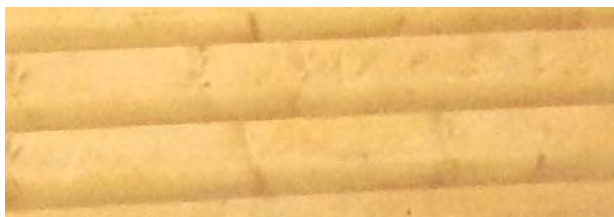

## RANG SUPPLÉMENTAIRE :

Madrier supplémentaire en hauteur dans le mur.

Hauteur d'un rang : 145 mm - 1 à 2 rangs sont possibles.



## OUVERTURE FENÊTRE SUPPLÉMENTAIRE :

Suivant le modèle, en standard : 1 à 2 fenêtres s'ouvrent à bascule.

Possibilité d'ouverture de toutes les fenêtres.



## PANNEAU DE TOIT VITRÉ

1 à 5 panneaux en vitrage fixe remplaçant la partie de toit correspondante.



## ETAGÈRE(S) DE COINS

Les étagères de coins sont idéales pour ranger vos affaires ou mettre des bibelots.  
Dimension d'une étagère : 49 x 19 cm.



## ENSEMBLE : TABLE ET BANCS

Un ensemble d'une table et deux bancs de longueur 1 m.

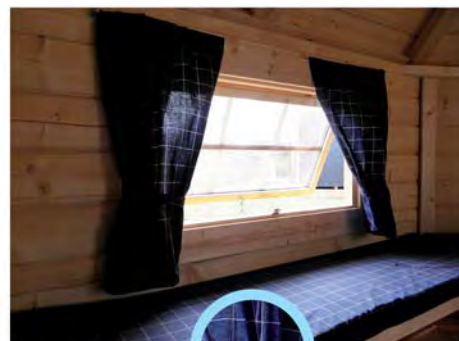
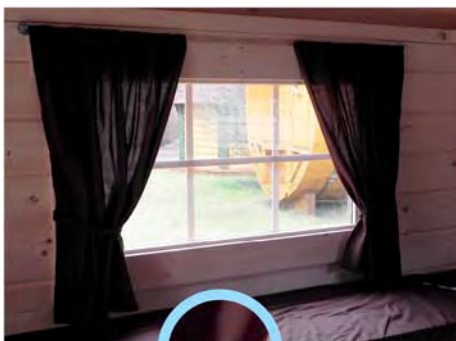
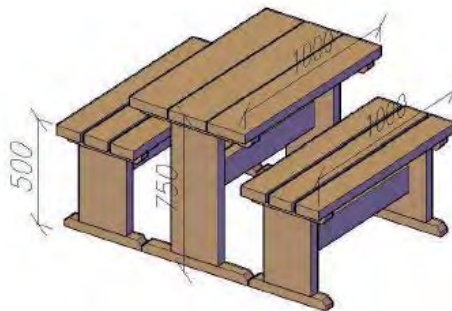

RIDEAUX POUR LES CHALETS, barbecue ou pas : 100 % coton.

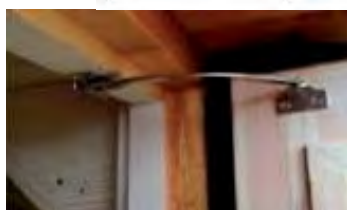
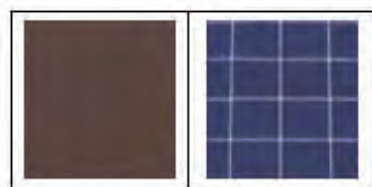

STOPPER DE PORTE D'ENTRÉE : en acier.



SEUIL DE PORTE D'ENTRÉE : en inox.

CLOISON uniquement pour Chalet double ou Chalet avec extensions : Séparation avec porte bois

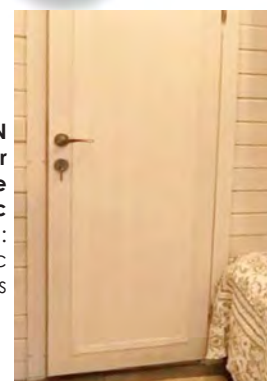

OUVERTURE DE FENÊTRE SUPPLÉMENTAIRE : toujours ouvrante vers l'extérieur.



PEAU DE RENNE : naturelle.  
Pays d'origine : Finlande.  
Taille de la peau de renne : 120 -130 cm de longueur.



PARQUET A RAINURE ET LANGUETTE

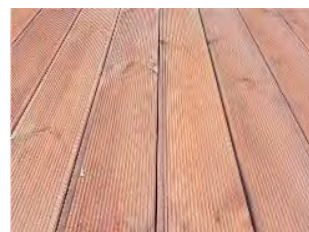

TERRASSE :  
2m x 2m (4m²)  
3m x 2m (6m²)  
4m x 2m (8m²)  
4m x 3m (12m²)  
4m x 4m (16m²)





PAVILLON HÉBERGEMENT



# PAVILLONS HÉBERGEMENTS



# PAVILLON HÉBERGEMENT 10 m<sup>2</sup> ou SOLEIL 10 m<sup>2</sup> ou avec GRANDS VITRAGES 10 m<sup>2</sup>

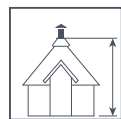
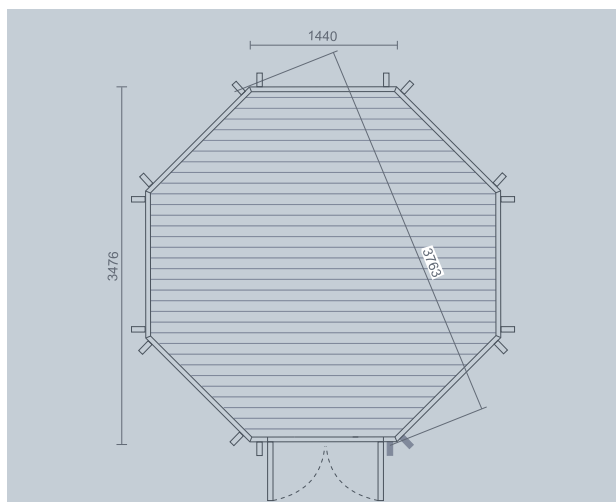

3300 mm

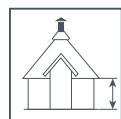

2050 mm

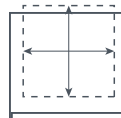
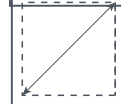
10 m<sup>2</sup>

3763 mm

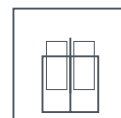
Non assemblé  
3. x 1.2 x 2.5 m

7

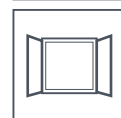

3

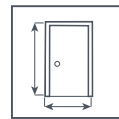

780 x 1500 mm

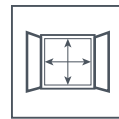

1290 x 1405 mm

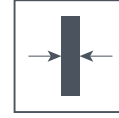

45 mm



8 côtés



8-15



1400 kg

## ÉQUIPEMENT STANDARD :

Murs, toiture

Plancher en parquet massif

Fenêtres double vitrage

Toit recouvert de shingle (coloris au choix)

7 Fenêtres double vitrage dont 3 s'ouvrent

Porte à deux battants avec serrure et fenêtres

Ventilation dans le toit.



## VARIANTE PAVILLON SOLEIL 10 m<sup>2</sup> :

Toit avec un capot en métal et une boule décorative au-dessus.  
Finition du bord du toit avec un revêtement standard droit.  
Vitrage sans croisillon. 7 Fenêtres double vitrage dont 3 s'ouvrent.

## VARIANTE GRANDS VITRAGES SOLEIL :

Toit avec un capot en métal et une boule décorative au-dessus.  
Finition du bord du toit avec un revêtement standard droit.  
Grand vitrage sans croisillon. 1 grande porte fenêtre ouvrante +  
3 parties supérieures de vitrage ouvrantes.

Possibilité d'être livré  
avec une couleur REMMERS  
côté extérieur,  
déjà appliquée(s) :  
voir page 7 et 8.





# GAZEBO 9.9 m<sup>2</sup>

## PAVILLON OUVERT VIDE

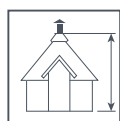

3300 mm

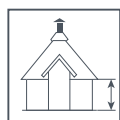

1880mm

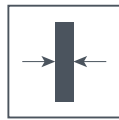

45 mm

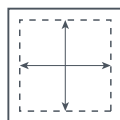
9.9 m<sup>2</sup>

8 côtés

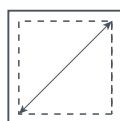

3763 mm



8-15

Non assemblé  
3 x 1.2 x 2.5 m

1100 kg

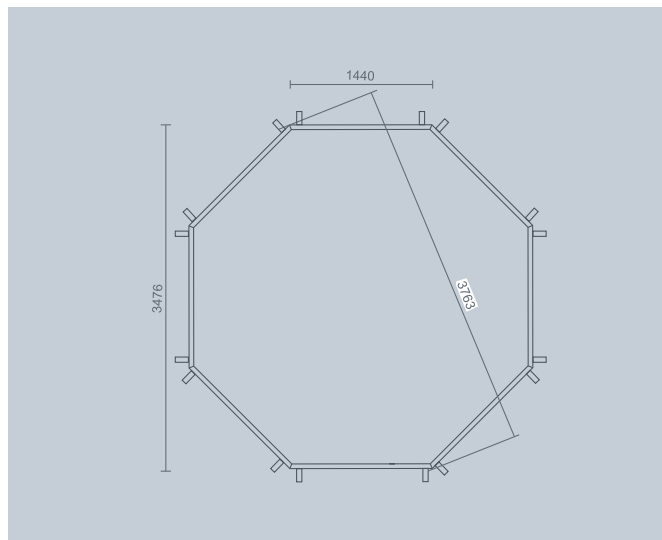

PAVILLON HÉBERGEMENT

### ÉQUIPEMENT STANDARD :

---

Murs : 3 côtés de mur fermés, 4 côtés ouverts

---

Entrée

---

Toit recouvert de shingle (coloris au choix)

---

Lambourdes imprégnées

Possibilité d'être livré avec une couleur REMMERS  
côté extérieur, déjà appliquée(s) :  
voir page 7 et 8.





AUTRE PRODUIT

# AUTRES PRODUITS



# DOUCHE EXTÉRIEURE

## non équipée



2900 mm



1200 mm



150 kg



38 mm

Assemblé  
1,3 x 1,3 x 2,5 m

### ÉQUIPEMENT STANDARD :

Bois épicéa

Toit recouvert de shingle (coloris au choix)

Porte en bois



AUTRE PRODUIT

Possibilité d'être livré  
avec une couleur REMMERS côté extérieur,  
déjà appliquée : voir page 7 et 8



# TOILETTES SÈCHES

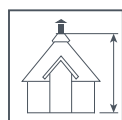

2900 mm

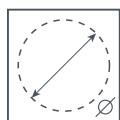

1200 mm



150 kg



38 mm

Assemblé  
1,3 x 1,3 x 2,5 m

## ÉQUIPEMENT STANDARD :

Bois épicéa

Toit recouvert de shingle (coloris au choix)

Porte en bois pleine, 3/4 ou 1/2

Bois pour toilettes



## AUTRE POSSIBILITÉ :

vide pour permettre votre propre installation  
avec porte pleine ou à moitié pleine

Possibilité d'être livré avec une couleur REMMERS côté extérieur,  
déjà appliquée : voir page 7 et 8.



**La livraison d'une annexe insolite nécessite un chariot élévateur pour le déchargement jamais à bord du semi, ni inclus.**  
**Pour les kits non assemblés, nous vous recommandons un montage complet ou une assistance technique au montage**  
**pour un montage rapide et sûr avec un professionnel à vos côtés...**



**Certains modèles arrivent pré-montés**  
**comme quelques Tunnels,**  
**Tonneaux, le Délice,**  
**les Bains nordiques...**  
**C'est alors beaucoup plus simple de les installer.**  
**Le chariot élévateur reste indispensable à la livraison.**



# MaisonBoisChalet



« Qui peut le plus, peut le moins » Aristote (384-322 av. J.C), nous sommes capables de vous proposer des annexes de jardin de tout type, taille et style.

**Nous attachons la même importance à la fabrication d'une annexe que celle d'une maison.**



Nous vous accueillons avec plaisir dans notre showroom :  
du mercredi au vendredi de 15h à 19h,  
le samedi de 15h à 18h.

(Veille de fête ou de congés : fermeture à 18h. Jours fériés : fermé)  
ou sur rendez-vous.

à l'angle de la Nationale 126 et de la route de Bernazobre - 81580 Cambounet-Sur-Le-Sor



**Découvrez tous nos autres modèles :**

Les **CLASSIQUES** : Abris, Studios, Poolhouses, Chalets, Garages, Carports, Tonnelles, Pergolas... dans nos 4 Catalogues : **Biancasa, Grandcasa, notre Box et nos Carports / Auvents.**

Les **INSOLITES** : Kotas, Chalets, Pavillons, Barbecue-Gril... dans notre Catalogue **Barbecues Grils Insolites.**

Et nos **MEUBLES** en Cèdre blanc du Canada : Salon Intérieur, Salon de Jardin, Rocking-Chair, Mange-Debout, Transat... dans le Catalogue **Mobilier.**

**N'hésitez pas à nous contacter pour tout renseignement,  
demande de devis, commande et connaître nos promotions spéciales en cours !**

## VIVONS BIEN, VIVONS BOIS!

**À bientôt !**

**N'hésitez surtout pas à nous appeler avant de venir pour vous assurer de notre présence.**  
Laissez-nous toujours un message en cas de répondeur. Nous vous rappellerons au plus vite.

**ASR S.A.S.**

Siège social : 1053 route de Puylaurens - 81570 Sémalens - France - Tél. : **06. 08. 30. 91. 59.**

**EXPOSITION** : 135 route de Bernazobre - N. 126 - 81580 Cambounet-sur-Le-Sor

E-mails : [maisonboischalet@aol.fr](mailto:maisonboischalet@aol.fr) – Sites web : [www.maisonboischalet.com](http://www.maisonboischalet.com) et [www.monteurchalet.com](http://www.monteurchalet.com)

SIRET : 812 296 747 00015 - APE : 4673 A - 812 296 747 RCS CASTRES - TVA INTRACOMMUNAUTAIRE : FR 90 812296747